

Europa

OPNIEUW UITVINDEN

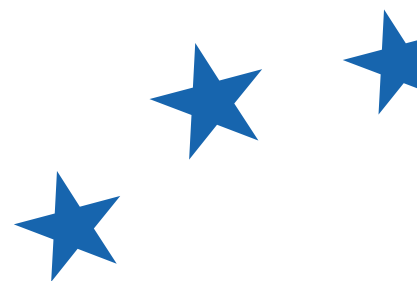

2024 MANIFESTO





2024 MANIFESTO

Inhoudsopgave

Brief van de voorzitter	6
Brief van de secretaris-generaal	8
Het Manifest	11
Prioritaire acties	19
a) Convergentie en versterking DEMOCRATIE EN BESTUUR - EUROPA, WERELDMACHT - CONSOLIDATIE EN AUTONOMIE - FINANCIERING VAN GEMEENSCHAPPELIJKE PUBLIEKE GOEDEREN - COHESIE EN RECHTVAARDIGHEID - DIVERSITEIT EN INCLUSIE - HERVORMING VAN DE EUROZONE	23
b) Wereldwijde renaissance REGIO'S IN HET HART VAN ONTWIKKELING - BOOST OVERZEES	47
c) Meervoudige harmonie RECHTVAARDIGE GROEI - DE TOEKOMST VAN DE JEUGD - KWALITEITSONDERWIJS VOOR IEDEREEN - CULTURELE RIJKDOM EN DIVERSITEIT - EDIA EN PLURALISME - SPORT EN ETHIEK	71
d) Dynamische regio's REGIO'S IN HET HART VAN ONTWIKKELING - ULTRAPERIFERE REGIO'S STIMULEREN	89

François Bayrou



De wereld staat op een keerpunt. Misschien heeft de toekomst er sinds het einde van de Oost-West-confrontatie niet donkerder en gevaarlijker uitgezien. We worden geconfronteerd met de terugkeer van oorlog op ons grondgebied, met de wil van de continentale staten om technologieën en economieën te controleren, met klimaatverschuivingen, met het machts evenwicht dat in vraag wordt gesteld en met het risico dat het ergste zich verspreidt. De politieke organisatie van ons continent, de hechte alliantie van de middenmachten die wij zijn, is de enige mogelijke verzekering voor onze medeburgers en toekomstige generaties.

De Europese Unie is stap voor stap opgebouwd uit de brokstukken van de Tweede Wereldoorlog, een catastrofe zonder precedent in de voorgaande eeuwen en millennia, en waar ons continent bijna nooit uit is gekomen.

trofe zonder precedent in de voorgaande eeuwen en millennia, en waar ons continent bijna nooit uit is gekomen.

In de overtuiging dat wederzijdse hulp, solidariteit en wederzijdse belangen sterker waren dan vroegere tegenstellingen, brachten pioniers en veroveraars de volkeren van Europa samen. Hun namen zijn Jean Monnet, Robert Schuman, Alcide De Gasperi, Konrad Adenauer, Paul-Henri Spaak en, meer recentelijk, Altiero Spinelli, Jacques Delors en Bronislaw Geremek. Wij zijn de erfgenamen en promotors van dit erfgoed en het is onze plicht om hetzelfde gevoel voor geschiedenis te tonen als onze pioniers deden bij het ontwerpen van het Europa van morgen.

We worden geconfronteerd met een opeenvolging van gewelddadige schokken die de grondbeginselen van onze democratieën in twijfel trekken. De oorlog van Rusland tegen Oekraïne is een misdaad tegen de geschiedenis. Door te raken aan een essentieel beginsel van het internationaal recht, een van de groundbeginselen van de Europese Unie, namelijk de onschendbaarheid van grenzen, heeft Vladimir Poetin, door Oekraïne te willen onderwerpen, een taboe doorbroken en het krankzinnige risico genomen om het ergste te verspreiden. Tegelijkertijd zet hij in zijn land alle elementen in van een dictatuur die openlijk is gebaseerd op de cynische moord op zijn tegenstanders. Sinds de cynische terreuraanslag van 7 oktober heeft Hamas zijn doel bereikt om het Midden-Oosten in vuur en vlam te zetten, en de gevolgen, in termen van algemene onveiligheid en menselijke schade, zijn aanzienlijk. In het Oosten vormt de demografische ineenstorting van

China de achtergrond voor een beleid van economische, technologische en commerciële overbewapening en voor openlijk dreigende imperialistische plannen met Taiwan. En de Verenigde Staten, ten prooi aan een brute en binaire confrontatie binnen hun publieke opinie, dreigen terug te keren naar een beleid van brute technologische overheersing en desinteresse in de situatie van hun bondgenoten, vooral in Europa. Overal ter wereld wordt de democratie aangevallen, ondermijnd door autoritarisme en populisme.

Dit nieuwe tijdperk heeft gevolgen voor onze Europese samenlevingen. De inflatoire crisis die het gevolg is van deze stoornissen ondermijnt het toch al verzwakte sociale evenwicht. Extreem rechts, dat de ergste fantasieën voedt, staat in veel landen aan de rand van de macht. De traditionele partijen vallen uiteen en de zieke winden van het populisme stromen onze democratieën binnen, die geconfronteerd worden met een representativiteitscrisis.

Sinds de oprichting van onze beweging twintig jaar geleden, hebben de uitdagingen zich opgestapeld. We zijn altijd pragmatisch genoeg geweest om een aantal van onze denkgewoonten in twijfel te trekken. We hebben geleerd van de wereldwijde financiële crisis, die veel Europese burgers direct heeft getroffen en de groeiende economische ongelijkheid heeft benadrukt. Op dezelfde manier hebben we lessen getrokken uit de pandemie en de conflicten aan onze grenzen, die onze kwetsbaarheid in bepaalde situaties aan het licht hebben gebracht, in het bijzonder onze gevaarlijke afhankelijkheid van productiecentra waar we geen controle over hebben.

2024 wordt dus een cruciaal jaar. Voor het eerst benaderen we de Europese verkiezingen niet in het defensief, maar met de zekerheid dat niemand voor de volkeren van Europa kan staan zonder te erkennen dat een Europese Unie dringend en noodzakelijk is om het kostbaarste deel van wie we zijn te verdedigen.

Aan de vooravond van de Europese verkiezingen in 2024 is het essentieel om de centrale rol van het Europese politieke project opnieuw te bevestigen. Europa opnieuw uitvinden is een zware taak die een onwrikbare wil vereist. Wij hebben die wil. En we moeten bouwen aan een Europese toekomst waarin rechtvaardigheid, eenheid en gedeelde waarden schitteren.

Wij democraten zijn vastbesloten om inclusie, solidariteit, welvaart en uitwisseling met alle Europese burgers te bevorderen, door hen in het middelpunt van ons optreden te plaatsen, gerespecteerd als partners in de macht. Onze humanistische, diep pro-Europese stem moet gehoord worden door iedereen die verenigd is en onze waarden deelt van democratie, de rechtsstaat, respect voor fundamentele rechten, identiteiten en diversiteit, de bevordering van sociale vooruitgang, inclusie en solidariteit tussen gebieden, volkeren en generaties.

Wij zijn een familie. Van Rome tot Rotterdam, van Brno tot Bilbao, van Ljubljana tot Larnaca, van Venetië tot Vilnius, van Madeira tot München en van Straatsburg tot Santa Cruz de Tenerife, worden wij gedreven door verstand en geloof om dit Europa op te bouwen waarvan het bestaan en de waarden zo ernstig worden bedreigd. We weten dat Europa alleen kan overleven en zich kan ontwikkelen als het «in verscheidenheid verenigd» is. Op die manier kan en moet het ook buiten zijn grenzen een vreedzaam en vastberaden voorbeeld zijn voor deze getormenteerde wereld.



Sandro Gozi

Een paar woorden om u kennis te laten maken met de methodologie van dit Manifest, waarvan een gezondheidsgerelateerd voorstel is opgedragen aan onze overleden collega Véronique Trillet-Lenoir, een vooraanstaand arts en gerespecteerd politiek figuur, die op 9 augustus 2023 is overleden.

We wilden dit Manifest zo didactisch mogelijk maken, zodat de lezer onze ideeën kan aanpassen aan zijn of haar interesses en ook, door de pagina's om te slaan, ons beter kan ontdekken en onze filosofie beter kan begrijpen.

Maar voordat ik verder ga, wil ik mijn oprechte dank uitspreken aan al onze collega's, werkgroepen en aangesloten partijen voor hun inzet en toewijding aan dit initiatief. Zonder hun waardevolle inbreng hadden we dit proces niet kunnen realiseren.

Dus hoe hebben we ons dit Manifest voorgesteld?

Het bestaat uit twee verschillende elementen voor extra duidelijkheid:

- **HET POLITIEK MANIFEST dat de principes en waarden van onze beweging verklaart en schetst,**
- **PRIORITAIRE ACTIES die (specifieke) concrete acties beschrijven die moeten worden ondernomen.**

Op de volgende pagina's zult u dus zien dat elk van de 20 thema's, die ik zo meteen zal bespreken, in de vorm van een dubbele pagina wordt gepresenteerd.

- De linkerpagina vat de hoofdlijnen van de politieke boodschap van het thema samen.

- De rechterpagina geeft de prioritaire acties weer.

Zoals u kunt zien, beginnen alle voorgestelde acties (rechterpagina) met een actiewoord om de lezer het idee bij te brengen dat we in beweging zijn en dat we de wil hebben

om verder te gaan.

Hoe zijn we tot 300 prioritaire voorstellen gekomen?

300, het aantal kan duizelingwekkend zijn, en toch hebben we een rigoureuus proces ontwikkeld om dit resultaat te bereiken om onze discussie te structureren en iedereen identieke taalelementen te geven.

Elke werkgroep, onder leiding van een of meer gekozen vertegenwoordigers, voerde een diepgaande analyse uit van de problemen en kansen die specifiek zijn voor hun domein, en formuleerde concrete voorstellen om deze op te lossen.

Na de zorgvuldige beoordeling van al het werk hebben we 4 hoofdstukken opgesteld:

Convergentie & Versterking - Wereldwijde Heropleving - Meervoudige Harmonie - Dynamische Regio's

en 20 belangrijke thema's geïdentificeerd:

Democratie en Bestuur - Europa, Wereldmacht - Consolidatie en Autonomie - Financiering Van Gemeenschappelijk Goed - Samenhang en Rechtvaardigheid - Diversiteit en Inclusie - Hervorming van de Eurozone - Migratiestromen - Groen en Blauw Leiderschap - Versterkte Gezondheidszorg - Voedselsoevereiniteit - Digitale Revolutie - 450 Miljoen Consumenten - Rechtvaardige Groei - Kwaliteitsonderwijs Voor Iedereen - Culturele Rijkdom en Diversiteit - Media en Pluralisme - Sport en Ethiek - Regio's in Het Hart van de Ontwikkeling - Groei Overzees

Dankzij deze categorieën konden we alle voorstellen sorteren en groeperen, rekening houdend met hun relevantie, haalbaarheid en impact. Duplicaten en op elkaar lijkende voorstellen zijn geïdentificeerd en gegroepeerd in de meest geschikte thema's. Vervolgens hebben we de hele zaak door een prioriteringsproces geleid dat ertoe heeft geleid dat we er 300 hebben overgehouden.



/300 ONZE PRIORITAIRE
ACTIES
VOOR 2024

Manifest



Voor een sterk en verenigd Europa in actie

In het hart van onze democratieën staat een fundamentele actie: verkiezingen. Van 6 tot 9 juni 2024 hebben we in het kader van de Europese verkiezingen een ongekennde kans om deze burgermissie te realiseren, door te gaan stemmen.

Waarom is deze kans van cruciaal belang?

Ten eerste omdat deze unieke kans om onze vertegenwoordigers te kiezen ons onderscheidt van de rest van de wereld. Door middel van direct algemeen kiesrecht kunnen we actief deelnemen aan de verkiezing van een continentaal parlement.

Stemmen voor een supranationaal parlement geeft zo de macht aan elke Europese burger.

Omdat we ons bewust zijn van het belang en de significante impact van uw stem, biedt onze beweging u een duidelijk manifest waarin we onze ideeën, prioriteiten en acties presenteren voor de verdediging en bevordering van democratische uitingen, de vertegenwoordiging van burgers en de verspreiding van politieke ideeën op Europees niveau.

Ons doel is om een meer betrokken, inclusiever en welvarender Europa te creëren waarin burgers centraal staan bij beslissingen. In deze fase van grote maatschappelijke veranderingen moet onze democratie de volgende logische stap zetten. Daarom willen we een Europa creëren waarin burgers actieve partners in het politieke leven zijn. We zetten ons in om de Europese instellingen dichter bij de burgers te brengen en we voeren campagne voor het recht van burgers om een echte president van de Europese Unie te kiezen, net zoals burgers in sommige landen hun burgemeester kiezen; om burgers rechtstreeks op Europese politieke bewegingen te laten stemmen zoals ze dat ook op lokaal en nationaal niveau doen. Daarom is de vraag naar een nieuw transnationaal beleid





onvermijdelijk. Naar onze mening is het dus essentieel om over de nationale grenzen heen te gaan om onze vertegenwoordigers in het Europees Parlement te kiezen. In plaats van 27 nationale debatten bij de Europese verkiezingen moeten we ons richten op een echt Europees debat en beleid. Dit stelt ons in staat om samen grote uitdagingen aan te gaan, collectieve beslissingen te nemen en onze toekomst met meer legitimiteit en effectiviteit vorm te geven. We zijn diep overtuigd van de intrinsieke waarde van elk individu, waar hij of zij zich ook bevindt. We streven ernaar om iedereen te overtuigen die een humanistisch, machtiger, soevereiner en democratischer Europa wil, en die de verdeeldheid, fragmentaties en scheuren wil overwinnen die populistische en nationalistische steeds meer proberen uit te buiten om onze Europese waarden te laten instorten.

De Europese Unie die wij voor ogen hebben is een gebied waar iedereen zijn volledige potentieel kan uiten en zijn Europees burgerschap ten volle kan uitoefenen, ongeacht geslacht, seksuele geaardheid en genderidentiteit of -uitdrukking, leeftijd en generatie, sociale afkomst, etnische afkomst en nationaliteit, religie of geloof, of fysieke en mentale vermogens. De gelijkheid van vrouwen en mannen in de Europese Unie heeft de afgelopen decennia aanzienlijke vooruitgang geboekt, maar deze is nog niet volledig bereikt en het werk is nog lang niet voltooid. We moeten ervoor zorgen dat vrouwen en mannen zo snel mogelijk volledige en inhoudelijke gelijkheid bereiken in alle aspecten van het leven. We moeten ook gendergerelateerd geweld, dat nog steeds een groot probleem is in Europa, uitbannen.

Onze visie van diversiteit beperkt zich niet tot de strijd tegen discriminatie: we strijden om een samenleving op te bouwen waarin verschillen niet alleen worden geaccepteerd, maar juist gevierd. Erkenning en respect voor universele mensenrechten is een integraal onderdeel van onze Europese cultuur en we zullen ernaar streven alle obstakels weg te nemen die een volledig inclusieve samenleving in de weg staan.

Zoals u kunt zien, wil onze beweging dit Europa van oplossingen versterken, dat concrete antwoorden zal bieden en veel kansen zal creëren voor onze regio's en hun burgers.

Renew Europe wachtte echter niet op deze deadline om actie te ondernemen. Sinds 2019 is onze fractie een belangrijke speler in het Europees Parlement geworden. Door onze collectieve denkkraft en allianties, onder leiding van Emmanuel Macron, hebben we onze beloften waargemaakt door de fundamenteën van een dynamisch en krachtig Europa nieuw leven in te blazen, en gaven tegelijkertijd prioriteit aan concrete en pragmatische acties.

We zijn trots op de tastbare resultaten die tijdens dit mandaat zijn behaald. Hoewel de fundamenteën waarop onze samenleving was gebaseerd bepaalde zwakheden aan het licht brachten, en ze de grenzen van oude veronderstellingen in termen van vrijhandel, openheid zonder wederkerigheid en een zekere naïviteit ten opzichte van grote handelskwesties benadrukten, moet men erkennen dat wij aan de basis stonden van zeer aanzienlijke stappen voorwaarts. Hieronder is de nieuwe voorwaarde om de rechtsstaat te beschermen, en daarmee het



We willen een meer betrokken, inclusief en welvarend Europa waar burgers centraal staan in de besluitvorming. Van de gemeente naar de Europese Unie.



Laten we samen vormgeven aan een betere toekomst, waarin de waarden van vrijheid, democratie, gelijkheid en solidariteit volledig worden gerealiseerd.

verhinderen van de toekenning van middelen aan degenen die de Europese waarden niet respecteren. We hebben ook belangrijke initiatieven gepromoot, zoals de Green Deal, nieuwe wetten over digitale diensten en markten, Covid-19-vaccins, het Herstelplan, het Asiel- en Migratiepact, de invoering van transnationale lijsten of het houden van de Conferentie over de toekomst van Europa. Dit laatste vormde een primeur in de geschiedenis van Europa en maakte directe burgerparticipatie op continentale schaal mogelijk.

We zijn ervan overtuigd dat Europese soevereiniteit en strategische autonomie essentieel zijn om onze vrijheden te behouden, en het is tijd om onze visie voor Europa duidelijk te definiëren.

Ons doel is om te strijden voor een continentale strategie die zich aanpast aan nieuwe uitdagingen en vereisten. Het principe van samenleven als Europeanen moet leidend zijn, en tegelijkertijd de veiligheid, ontwikkeling en samenwerking van ons continent waarborgen.

In die geest steunen wij het voorstel voor een Europese politieke gemeenschap. Deze gemeenschap heeft tot taak de banden te versterken tussen de lidstaten van de Europese Unie, de kandidaat-lidstaten in het toetredingsproces en de Europese landen die ervoor hebben gekozen geen deel uit te maken van onze

Unie. Het is daarom essentieel om te zorgen voor consistent handelen en een gevoel van gemeenschapszin te bevorderen binnen deze nieuwe architectuur van continentale samenwerking en veiligheid.

In deze context is het duidelijk dat de Europese Unie, zoals ze momenteel bestaat met haar institutionele structuur, niet klaar is om deze nieuwe geopolitieke rol te spelen, noch om nieuwe leden te verwelkomen. Om deze uitdagingen het hoofd te bieden, zijn onontkoombare hervormingen zonder taboes noodzakelijk. We moeten het Europese continent reorganiseren, met als belangrijkste hervormingen het opzetten van een defensie-unie en een energie-unie, waarbij we het vetorecht afschaffen, de initiatieven van volkeren en staten die hun politieke unie willen versnellen faciliteren, nieuwe eigen middelen creëren, het Europees Parlement versterken en het aantal commissarissen verminderen. Het is absoluut noodzakelijk om de verdragen te herzien om deze essentiële veranderingen te bereiken en om verder te kunnen gaan met de continentale eenwording. We moeten streven naar een soeverein Europa dat ons in staat stelt om echt de controle over ons lot terug te nemen.

De Europese Unie is ontworpen om de verschillende bestuursniveaus, lokaal, nationaal of supranationaal, te versterken in plaats van ze te verzwakken. Onze beweging zal een aanpak volgen waarbij de stad de regio versterkt, en deze op zijn beurt de natie en daarmee ook het Europees Parlement versterkt, en omgekeerd. Het doel is om zowel opwaartse als neerwaartse samenwerking tussen de verschillende bestuursniveaus en democratie te bevorderen en zo een sterkere en effectievere structuur te creëren. We zullen ook een nieuwe strategie van samenwerking tussen de verschillende generaties bevorderen, voor echte solidariteit tussen jongeren en ouderen.

Als we het over Europa hebben, strekt onze betrokkenheid zich natuurlijk uit van het continent tot de oceanen en de ultraperifere gebieden. We zijn vastbesloten om de ultraperifere regio's centraal te stellen en hen de erkenning te geven die ze verdienen als gebieden met oplossingen en strategisch geopolitiek belang. Deze regio's maken volledig deel uit van de Europese Unie en we willen dat ze dit steeds ster-



ker en urgenter voelen.

Onze ambitie is om van Europa een baken van uitmuntendheid en innovatie te maken, met de nadruk op het welzijn van onze medeburgers en het bouwen aan een mooie toekomst voor de komende generaties. Daarom willen we de bescherming van burgers versterken, de controle over ons lot terugnemen, het potentieel van kunstmatige intelligentie volledig benutten, onze gemeenschappelijke defensie consolideren, migratie-uitdagingen op verantwoorde wijze beheren en zorgen voor doordachte klimaatbescherming.

De ecologische transitie moet pragmatisch en inclusief zijn, geleid door technologie, weg van ideologische dogmatiek, en op geen enkele manier bestraffend voor gezinnen, bedrijven of werkenden in de primaire sector, boeren en vissers. Het is de Europese Unie zelf die deze transitie op zich moet nemen. Dit omvat het hervormen van de Europese begrotingen en het creëren van nieuwe financiële middelen, zoals de koolstofinvoerheffing. We willen de ontwikkeling van hernieuwbare energie bevorderen door financiële prikkels te bieden om de overgang naar een groene en blauwe economie aan te moedigen. We zullen actief bedrijven ondersteunen die zich bezighouden met de ontwikkeling van schone technologieën en we zullen al onze inspanningen voor kleine en middelgrote ondernemingen voortzetten.

Voor onze beweging zijn digitale zaken en de ecologische en maritieme transitie de essentiële pijlers van ons Europa in de 21e eeuw, net zoals kolen en staal dat in het verleden zijn geweest. Onze proactieve aanpak drijft ons om een Europa te bouwen dat veerkrachtig, wel-

varend en in harmonie met het milieu is. We zullen een evenwichtig en pragmatisch beleid ondersteunen om de CO2-uitstoot te verminderen, hernieuwbare energie te bevorderen en de invoering van schonere vervoerswijzen aan te moedigen.

Omdat we overtuigd zijn dat innovatie en onderzoek een cruciale rol zullen spelen in de groei en het concurrentievermogen van Europa, zullen we massaal investeren in geavanceerde technologieën, rekening houdend met de behoeften van alle generaties.

Voor onze beweging is kunstmatige intelligentie een kans voor de mensheid en we vertrouwen erop. Ook zullen we de vrijheid van bedrijven en makers op dit gebied bevorderen, omdat dit zal leiden tot het scheppen van banen en het leven gemakkelijker zal maken voor kinderen en studenten, maar ook voor ouders en grootouders. Door middel van kunstmatige intelligentie willen we een nieuwe strategie tussen generaties bevorderen. Kunstmatige intelligentie is de sleutel tot de toekomst en het is essentieel dat we de kloof met China en de Verenigde Staten op dit gebied dichten. Deze evolutie zal plaatsvinden met volledige inachtneming van de principes en vrijheden die centraal staan in ons samenlevingsmodel. Op internationaal niveau zetten we ons samen met de Verenigde Naties in voor een nieuw wettelijk kader voor kunstmatige intelligentie. Innovatie mag cultuur echter niet naar de achtergrond verplaatsen. Cultuur moet juist dezelfde middelen krijgen die voor onze veiligheid worden besteed. Wij zijn ervan overtuigd dat een democratie in gevaar een cultureel verarmde democratie is. Daarom streven we ernaar dat voor elke 1 euro die aan veiligheid wordt besteed nog eens 1 euro in cultuur wordt geïnvesteerd.

Cultuur was, is en zal altijd de beste troef zijn voor de toekomst van onze jeugd en de echte barrière tegen nationalistische en populistische ideeën. We erkennen de essentiële rol ervan bij het behoud van onze waarden en identiteit als samenleving.

Onze acties plaatsen de burger centraal in onze zorgen. We zijn vastbesloten om onze initiatieven voort te zetten en te intensiveren om hun dagelijkse leven te waarborgen en te verbeteren. Dit omvat het versterken van bescherming

“

We moeten ons laten leiden door het beginsel van samenleven als Europeanen en tegelijkertijd de veiligheid, ontwikkeling en samenwerking van ons continent waarborgen.



Diversiteit gaat niet alleen over het bestrijden van discriminatie: we vechten voor een samenleving waarin verschillen niet alleen worden geaccepteerd, maar ook worden gevierd.

van burgers als consumenten en het verminderen van maatschappelijke, generationele en geografische verschillen. Onze beweging is een sterke pleitbezorger voor beleid en regelgeving om geplande veroudering tegen te gaan en voor een eerlijkere en duurzamere interne markt voor producenten en consumenten.

De kern van onze overtuiging is de noodzaak van de betrokkenheid van mensen en de inclusie van gebieden. We zullen de kloof tussen de beleefde realiteit en de perceptie van de burgers van de Europese instellingen verkleinen. Het is met dit in gedachten dat we veel aandacht zullen besteden aan stedelijke en landelijke dynamiek, en zelfs de meest concrete details zullen meewegen. Zo zal de cruciale rol van burgemeesters als hoofdrolspelers van ons Europees beleid eindelijk worden erkend. Hun nabijheid tot burgers en hun begrip van lokale behoeften geven hen onschatbare invloed bij de implementatie van onze visie. Door burgers te betrekken, regionale bijzonderheden te benadrukken en de kracht van gemeentes te waarderen, zullen we een Europa opbouwen dat democratischer en participatiever is, en geworteld in de realiteit van individuen. We streven naar een Europa dat harmonieus samenleven in al zijn diversiteit bevordert. Terugkerende migratiecrises hebben de noodzaak van een uniforme aanpak benadrukt. Daarom zullen we een asiel- en immigratiebeleid voeren dat humaan en eerlijk is, de grondrechten van elk individu respecteert en tegelijkertijd de veiligheid en succesvolle integratie van migranten garandeert. Onze inzet zal zich richten op een migratiebeleid gebaseerd op solidariteit tussen de lidstaten en steun voor initiatieven om de diepere oorzaken van gedwongen migratie aan te pakken. We zullen er ook naar streven om gemeenschappelijke regels vast te stellen om de uitdagingen van economische en klimaatmigratie aan te pakken. En omdat we de urgentie erkennen om de zuidelijke lidstaten niet langer alleen uitgestrekte maritieme grenzen te laten bewaken, zullen we actief de implementatie ondersteunen van het nieuwe partnerschap tussen Europeanen en Afrikanen, gelanceerd in februari 2022 onder het Franse voorzitterschap van de Raad, wat essentieel is voor de ontwikkeling van een continent in volledige demografische expansie.

Door Afrika als vriend en partner te ondersteunen willen we het vertrek van haar onderdanen naar Europa beter beheersen. Om deze visie te realiseren, zullen we het maatschappelijk middenveld en jongeren uit beide continenten mobiliseren. Diaspora's zullen, daar zijn we van overtuigd, de hernieuwbare energiebronnen zijn die deze nieuwe strategie van gedeelde groei en welvaart zullen voortstuwen.

Succesvolle integratie vereist Europees beleid dat stroomopwaartse en stroomafwaartse steden en regio's omvat. De integratie van burgers vindt plaats op lokaal niveau, en de meeste diensten die ze nodig hebben, zoals gezondheidszorg en onderwijs, worden geleverd door de regio's. De



De herziening van de Verdragen moet ons in staat stellen te streven naar een soeverein Europa, zodat we weer controle krijgen over ons lot.

beste kennis van werkgelegenheids- en integratiemogelijkheden is ook te vinden op regionaal niveau, evenals de combinatie van deze behoeften met actief werkgelegenheidsbeleid. Veel regio's zijn ook actief in de samenwerking. Geen gebruik maken van deze kennis ontmenst het Europese immigratiebeleid.

We zijn vastbesloten om een sterk Europa op te bouwen, omdat we weten dat een sterk Europa ook een verenigd en invloedrijk Europa op het wereldtoneel betekent. In dit tijdperk dat wordt gekenmerkt door de opkomst van nieuwe imperialisten, zoals China of Rusland,

is het onze inzet om de integratie tussen de lidstaten op het gebied van veiligheid, defensie en buitenlandse zaken te versterken.

We zullen initiatieven bevorderen van groepen landen die de wil en het vermogen hebben om verder en sneller te gaan in de integratie van defensie en veiligheid. Dit omvat steun voor de oprichting van een echte Europese militaire macht, die in staat is om effectief om te gaan met crises en veiligheidsbedreigingen en nieuwe hybride bedreigingen.

Strategische autonomie is essentieel om binnen de NAVO een echte Europese pijler te ontwikkelen en onze alliantie met de Verenigde Staten te versterken. Samen streven wij, Europeanen en Amerikanen, naar een nieuwe alliantie voor democratie op wereldschaal.

En in tegenstelling tot nationalistische partijen die prioriteit geven aan hun specifieke en electorale belangen, allianties aangaan met machten buiten Europa, de media manipuleren en zich mengen in de economieën van onze democratieën, beloven wij concrete actie te ondernemen om onze collectieve autonomie en veiligheid te waarborgen in samenwerking met alle andere democratieën in de wereld.

Natuurlijk is gezondheid een essentieel onderdeel van ons project. Daarom erkent onze beweging het grote belang van autonomie op het gebied van gezondheid en stelt ze voor om de Europese capaciteit voor actie te versterken en de productie van geneesmiddelen en medische apparatuur naar binnen de Unie te verplaatsen.

Door te zorgen voor een uitgebreide dekking van de strategische productwaardeketen zal deze maatregel ons vermogen versterken om te voldoen aan de gezondheidsbehoeften van onze burgers en tegelijkertijd onze afhankelijkheid van externe bronnen verminderen. Zo wordt een adequate beschikbaarheid van geneesmiddelen en medische apparatuur gegarandeerd, wat onze veerkracht in het geval van gezondheids crises zal vergroten. Tegelijkertijd zullen we door het gebruik van nieuwe gemeenschappelijke normen en het delen van gegevens met artsen en zorgwerkers kunnen profiteren van de technologische vooruitgang ten dienste van de burgers, en tegelijkertijd ontwikkelen we grote Europese onderzoekscentra.

We willen onze jongeren alle kansen geven om te slagen en hun potentieel te bereiken zonder gehinderd te worden door sociale, economische of geografische obstakels. Dit vereist een concreet en effectief jeugd beleid voor de Europese Unie, dat in staat is om de middelen te bieden die de jeugd nodig heeft.

Een paar maanden voor deze belangrijke stemming, de Europese verkiezingen, zijn we in de positie om luid en duidelijk te zeggen dat we een Europa willen waarin de debatten aan de burgers toebehoren. Een echt project voor een Europese humanistische samenleving verdedigen wij nu en zullen we altijd verdedigen.

Europa is een vermenigvuldiger van kansen, rechten en bescherming voor onze volkeren, vooral de meest kwetsbare.

Het is daarom tijd om een nieuwe politieke dynamiek in gang te zetten en onszelf opnieuw uit te vinden.

Om een betere en veerkrachtigere toekomst op te bouwen, bieden we innovatieve oplossingen om de Europese transformatie die in 2019 is gestart voort te zetten en de gebreken aan te pakken die onze fundamenten kunnen aantasten.

We zijn er zeker van dat de pro-Europese centrale krachten in toenemende mate de motor van het Europese herstel zullen worden.

We roepen alle Europeanen op om zich bij ons aan te sluiten in deze gemeenschappelijke zoektocht naar een sterk en verenigd Europa. Samen kunnen we vormgeven aan een betere toekomst, waarin de waarden van vrijheid, democratie, gelijkheid en solidariteit volledig worden gerealiseerd.

De wereld is in verandering. De grenzen schudden. Landen verstarren en kraken. Net als tektonische platen wrijven ze tegen elkaar. Maar door onze krachten te bundelen kunnen we een sterker, democratischer en progressiever Europa heruitvinden, klaar om de uitdagingen van de 21e eeuw aan te gaan.

De wereldwijde uitdagingen zijn immens en we laten haat onze visie niet vertroebelen. En daarom hebben we het met pijn in het hart over het '11 september van Israël'.

Wat op 7 oktober 2023 in Israël plaatsvond is geen vreselijke oorlogsdaad of een manifesta-

tie van territoriale of nationalistische claims. Nee, het is pure haat van een afschuwelijk monster dat uit de Gazastrook is ontploft. Zijn naam: Hamas.

Sommigen zoeken de woorden om het onuitsprekelijke te beschrijven, maar stilte, zoals we weten in de Europese Democratische Partij, maakt alles erger. Ze verbergt de waarheid, verduistert de realiteit.

In werkelijkheid zal er geen duurzame vrede zijn als er geen erkenning is van het legitieme recht van het Palestijnse volk op een grondgebied en een staat. Er zal ook geen duurzame vrede zijn als er geen erkenning is van de kant van het Palestijnse volk en de Palestijnse Autoriteit van een staat Israël en zijn veiligheid. Vrede is de unieke band tussen mensen. Vrede is de onmisbare schakel zodat we met z'n allen mondiale uitdagingen het hoofd kunnen bieden.

We zullen onvermoeibaar blijven vechten voor vrede. Dit is onze inzet, dit is onze plicht tegenover de mensheid.

De uitdagingen liggen voor ons.

De Europese Democraten zullen deze uitdagingen het hoofd bieden.



Actie...





A close-up photograph of a person's raised fist in a crowd. The person is wearing a brown jacket. The background is a blurred crowd of people, suggesting a public gathering or protest. The lighting is natural, and the colors are muted, with the brown of the jacket and the blue of some clothing in the crowd being prominent.

**Doe met
ons mee.**

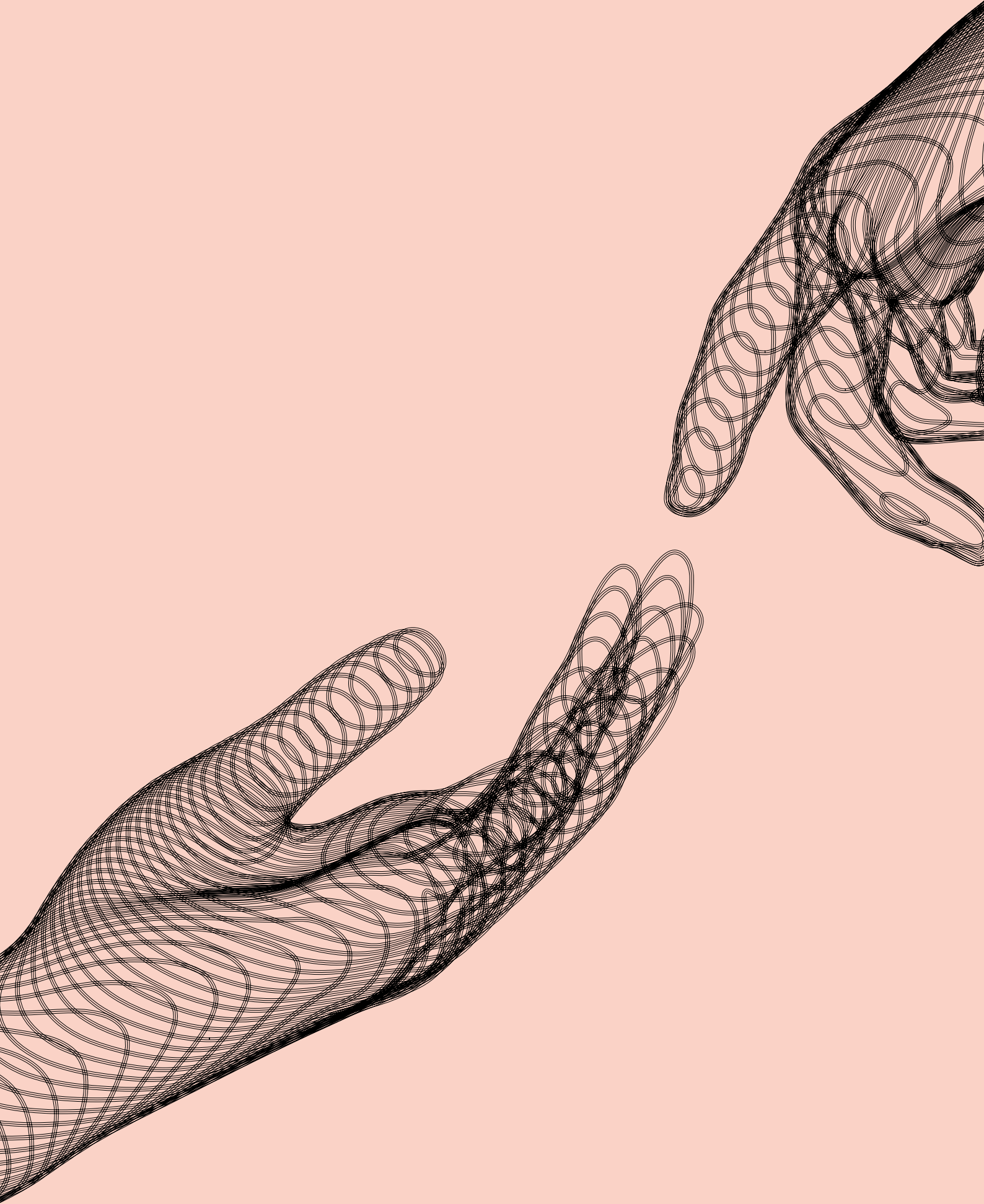

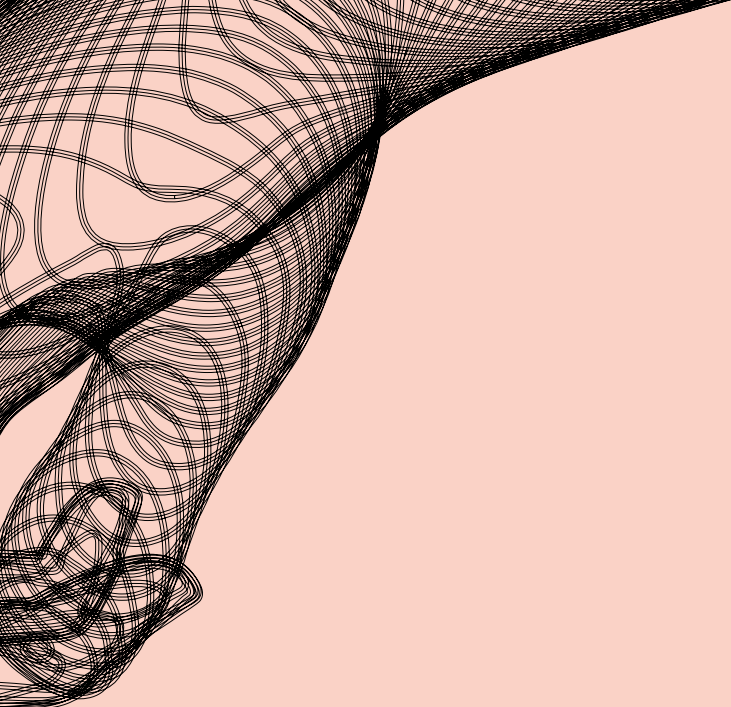

a)

Convergentie & Versterking

Convergentie & Versterking

DEMOCRATIE EN BESTUUR

26

Democratie en bestuur zijn fundamentele pijlers van elke welvarende samenleving. Voor onze beweging betekent dit transparantie, burgerparticipatie en de verantwoordelijkheid van de Europese instellingen.

EUROPA, WERELDMACHT

30

Om het hoofd te bieden aan de groeiende mondiale uitdagingen, moet Europa optreden als een wereldmacht. We zullen ons inzetten voor een robuuster gemeenschappelijk buitenland- en veiligheidsbeleid, meer samenwerking op defensiegebied en een verenigde stem op het internationale toneel.

CONSOLIDATIE EN AUTONOMIE

32

Het is essentieel om de consolidatie en autonomie van Europa op belangrijke gebieden zoals technologie, innovatie, energie en veiligheid te versterken. We willen investeren in onderzoek en ontwikkeling, het creëren van strategische partnerschappen tussen bedrijven en het bevorderen van ondernemerschap.

FINANCIERING VAN GEMEENSCHAPPELIJK GOED

36

Gemeenschappelijke publieke goederen, zoals milieubescherming, volksgezondheid en wetenschappelijk onderzoek, zijn essentieel voor het welzijn van alle Europese burgers. Ons doel is om te zorgen voor voldoende financiering van deze sectoren om een betere en duurzame levenskwaliteit te garanderen.

SAMENHANG EN RECHTVAARDIGHEID

38

De Europese Unie heeft de plicht om solidariteit en rechtvaardigheid tussen haar lidstaten te bevorderen. We zetten ons in om economische en sociale verschillen te minimaliseren door te investeren in minder ontwikkelde regio's, de toegang tot onderwijs, opleiding en werkgelegenheid op hoog niveau te vergemakkelijken en tegelijkertijd gelijke kansen voor alle burgers te waarborgen.

DIVERSITEIT EN INCLUSIE

42

We willen een verenigd, rechtvaardig en inclusief Europa, waarin elk individu wordt gerespecteerd en zijn leven volledig en vrij kan leven. We moeten opkomen voor universele mensenrechten en alle obstakels voor een inclusieve samenleving wegnemen, waarbij transgender-, transgenerationale en transnationale diversiteit wordt omarmd.

HERVORMING VAN DE EUROZONE

44

We erkennen het vitale belang van de Eurozone en stellen voor om een specifieke begroting in te voeren die gericht is op het stimuleren van de economische groei en het bieden van concrete steun aan landen in moeilijkheden. We zijn vastbesloten om het fiscale en budgettaire beleid binnen de Eurozone nauw te coördineren om grote economische onevenwichtigheden te voorkomen.



PRIORITAIRE ACTIES

110 / 300

DEMOCRATIE EN BESTUUR

Onder de huidige Europese verdragen hebben we meer dan 15 jaar vooruitgang voor Europa beleefd. De Europese Unie staat nu echter voor een unieke kans om haar institutionele structuur te versterken en een soeverein en democratisch Europa te worden. Om nog verder te gaan, kunnen we werken aan een echte politieke unie op basis van solidariteit.

Wij, de Europese Democraten, roepen Europa op om de controle over zijn lot terug te nemen door de soevereiniteit en autonomie van het continent te versterken. Door een solidaire politieke gemeenschap op te bouwen zorgen we voor een positieve toekomst voor Europa en pakken we de uitdagingen van populisme en schendingen van het internationaal recht aan met constructieve en inclusieve oplossingen. Om de uitdagingen aan te gaan die voor ons liggen, of het nu gaat om de samenleving, het klimaat, het milieu of de veiligheid, moet de Europese Unie sneller en effectiever handelen. Samen kunnen we van Europa een positieve kracht maken voor haar burgers en voor de wereld.

Om de democratie te versterken, is het ook noodzakelijk om de mogelijkheid te scheppen om een president van de Europese Unie te kiezen uit kieslijsten die alle Europese landen gemeen hebben.

En bovendien is directe betrokkenheid bij het politieke leven van de Unie essentieel om de band tussen burgers en Europa en met haar in-

stellingen te vernieuwen. Het wachten op de Europese verkiezingen om de vijf jaar is niet langer voldoende om echte burgerparticipatie te bevorderen. Wij stellen een innovatieve actie voor: het opzetten van een mechanisme van Burgeragora's.

Elk voorjaar komen nationale en Europese Burgeragora's bijeen om te debatteren en prioriteiten voor Europa voor te stellen. Deze uitwisselingen worden meegenomen in het jaarlijkse programma dat de voorzitter van de Europese Commissie elk jaar in september presenteert tijdens de toespraak over de Status van de Unie. Door burgers dit platform te bieden om zich actief uit te drukken zullen we directe deelname aan de opbouw van Europa bevorderen en het gevoel van verbondenheid en betrokkenheid bij Europa van alle burgers versterken.

De democratie moet worden versterkt door burgers te betrekken bij politieke beslissingen. Door transparante informatie te verstrekken, burgers als partners te behandelen en hen actief te betrekken zorgen we voor democratische stabiliteit en vermijden we veel problemen.



25/300

PRIORITAIRE ACTIES

- Een verdragsherzieningsconventie instellen om unaniem stemmen in de Raad af te schaffen.
- De voorstellen van de Conferentie over de toekomst van Europa uitvoeren om de eisen van de Europese burgers op dit gebied naar voren te brengen.
- Een snellere politieke integratie mogelijk maken van groepen landen en volkeren die blijf geven van de politieke wil, zonder dat anderen dit kunnen blokkeren.
- De mogelijkheid scheppen om een president van de Europese Unie te kiezen uit kieslijsten die alle Europese landen gemeen hebben (fusie van de voorzitter van de Commissie en de voorzitter van de Europese Raad).
- Transnationale lijsten opnemen in de verkiezingen voor het Europees Parlement.
- Het Europees Parlement wetgevend medebeslissingsrecht geven waar het nu een adviserende rol heeft en medebeslissingsrecht geven over de begroting, inclusief inkomsten.
- Het Parlement een echt wetgevend initiatiefrecht geven als aanvulling op het Europees burgerinitiatief.
- De rol van de Europese Unie versterken op gebieden als gezondheid, onderwijs en energie.
- Een noodclausule invoeren waardoor de Europese Unie mag optreden met buitengewone bevoegdheden in geval van een grote crisis.
- Europese politieke partijen en stichtingen versterken, om hun levensvatbaarheid te vergroten.
- Zorgen voor transparantie van de financiering van politieke partijen en verkiezingscampagnes en internationale inmenging verbieden.
- De mogelijkheden versterken van politieke partijen en bewegingen om transnationale politieke campagnes te voeren.
- De clausules activeren die de overgang naar stemming met gekwalificeerde meerderheid in bepaalde Europese besluiten mogelijk maken. Dit voorkomt de blokkades die kunnen optreden met het huidige unanimiteitssysteem.



EINDE
VETOS



RECHTSTREEKSE VER-
KIEZING VAN DE VOOR-
ZITTER VAN DE EU



TRANSNATIONALE
LIJSTEN



MEER BEVOEGDHEDEN
VOOR HET PARLEMENT



STEMMEN IN HET BUI-
TENLAND VEREENVOU-
DIGEN

- Tijdelijke overbruggingsclausules implementeren om belangrijke juridische en institutionele wijzigingen mogelijk te maken met behulp van vereenvoudigde procedures.
- Het stemrecht van inwoners van een ander land uit een lidstaat bij Europese verkiezingen verbeteren.
- De deelname van Europese burgers die in een andere lidstaat wonen vergemakkelijken door hen toe te staan om te stemmen en/of deel te nemen aan regionale of nationale verkiezingen in het land waar ze wonen.
- De oprichting voorstellen van een Europees agentschap om de democratie in het besluitvormingsproces, de participatie van de burgers binnen de EU en de rol van de nationale parlementen te versterken.
- Zorgen voor gelijke kansen voor alle burgers van de Unie en bijzondere aandacht besteden aan de meest kwetsbaren en gemarginaliseerden.
- Burgerparticipatie stimuleren door gebruik te maken van nieuwe technologieën.
- Een statuut van Europees burgerschap creëren op basis van de bestaande Verdragen
- Een statuut vaststellen voor Europese grensoverschrijdende verenigingen.
- De rol van lokale en regionale autoriteiten in het klimaat- en biodiversiteitsbeleid blijven bevorderen door middel van binnenlandse klimaatdiplomatieke acties.
- Een proefproject ontwikkelen over het bevorderen van Europese waarden door middel van onderwijs en cultuur, inclusief het identificeren van beste praktijken op lokaal en regionaal niveau in de hele Europese Unie, zoals besloten door het Comité van de Regio's.
- Verduidelijken dat subsidiariteit niet gaat over het verhinderen van optreden op Europees niveau, maar over het identificeren van het bestuursniveau dat de leidende rol zou moeten spelen, hetzij door middel van formele exclusieve bevoegdheden of formele gedeelde bevoegdheden.
- Nationale en regionale parlementen met wetgevende bevoegdheid de mogelijkheid geven om in de toekomst wetgevende initiatieven op het niveau van de Europese Unie voor te stellen door middel van een specifiek mechanisme voor dit doel in de verordening voor het Europees burgerinitiatief.
- De namen van de instellingen van de Europese Unie wijzigen om hun respectieve functies en rol in het besluitvormingsproces van de Europese Unie voor burgers te verduidelijken.

“

De Europese Unie
moet sneller en ef-
fectiever handelen

EUROPA, WERELDMACHT

We hebben de diepe overtuiging dat vrede de hoeksteen is van elke welvarende beschaving, in Oekraïne, in Israël, overal ter wereld.

Met dit in gedachten zullen we onvermoeibaar werken aan het cultiveren van vreedzame relaties, het bevorderen van geweldloze conflictoplossing en het bevorderen van een wereldwijde cultuur van vrede.

In deze logica zijn we op ons continent duidelijk vastbesloten om corruptie, mensenrechtenschendingen en politieke repressie te bestrijden. We zullen internationale rechtvaardigheid en veiligheid bevorderen, vooral in omringende landen, terwijl we strijden tegen externe inmenging.

We zullen de samenwerking versterken met onze partners die ideeën delen op basis van wederzijds respect en gemeenschappelijke waarden. We willen een leidende rol spelen in de hervorming van het multilateralisme en onze waarden promoten binnen de internationale samenwerking.

We willen de positie en invloed van de Europese Unie in de wereld consolideren door haar strategische autonomie te bevorderen en met één stem te spreken.

We willen een echt Gemeenschappelijk Veiligheids- en Defensiebeleid. De interne en externe

veiligheid van de Europese Unie is een van onze prioriteiten in het licht van hybride bedreigingen die een grote veiligheidsuitdaging vormen. We zullen voorstellen om de Europese veiligheidsagentschappen te versterken en de grensoverschrijdende samenwerking te intensiveren om dit te bereiken. Wij zullen specifieke acties ondersteunen, zoals het opzetten van Europese gemeenschappelijke interventiemachten en de aankoop van militair materieel.

Met betrekking tot migratie en asiel (zie hoofdstuk Migratiestromen) willen we het Europese beleid harmoniseren en de bescherming van de buitengrenzen van de Europese Unie verbeteren.

We zetten ons in voor de bestrijding van wapenhandel, met bijzondere aandacht voor de naoorlogse periode in Oekraïne.

Wij geloven in een wereld waar vrede niet alleen een ideaal is, maar een realiteit voor elk individu, en zorgen voor een veilige en harmonieuze toekomst voor alle komende generaties.

15/300

PRIORITAIRE ACTIES

MENSENRECHTEN, DEMOCRATIE EN DE RECHTSSTAAT

- Wereldvrede, internationale rechtvaardigheid en veiligheid in buurlanden bevorderen, en strijden tegen externe inmenging en tegen corruptie, mensenrechtenschendingen, schendingen van de rechtsstaat en politieke repressie.
- Onafhankelijke media en etnische en religieuze minderheden beschermen.
- Een nieuwe wereldwijde alliantie voor democratie creëren in samenwerking met grote democratieën, zoals de Verenigde Staten, het Verenigd Koninkrijk en Canada.
- Een krachtig standpunt innemen tegen mensenrechtenschendingen tegen minderheden (bijv. LGBTQ+-personen) in derde landen, met behulp van alle mogelijke drukmiddelen..

SAMENWERKING MET PARTNERS

- Een leidende rol spelen in de hervorming van het multilateralisme, en in het bijzonder oproepen tot de hervorming van de Veiligheidsraad van de Verenigde Naties om meer multilaterale allianties te creëren en ook om de dialoog tussen verschillende culturen en beschavingen te bevorderen, de vrede, de mensenrechten en de democratie in de wereld te versterken en 'soft power', onze waarden en strategische autonomie te bevorderen.

ROL VAN DE EUROPESE UNIE ALS WERELDSPELER

- De rol van EU-bedrijven in derde landen versterken, als versterkers van EU-waarden, rekening houdend met de behoeften van de mkb's in de EU.
- Deze bedrijven opnemen in handelsovereenkomsten.
- Zorgen voor naleving van de arbeids- en mensenrechtennormen van de EU in internationale handelsovereenkomsten.
- Wapenhandel bestrijden met bijzondere aandacht voor de naoorlogse periode in Oekraïne.

INTERNE EN EXTERNE BEVEILIGING

- Het Europese migratie- en asielbeleid harmoniseren.
- De bescherming van de buitengrenzen van de Europese Unie verbeteren.
- Een coherente strategie implementeren in de strijd tegen 'hybride bedreigingen en campagnes' om Europese landen te helpen deze effectief tegen te gaan.

DEFENSIE

- Een echte Europese militaire macht ontwikkelen en de strategische autonomie van Europa ondersteunen met behoud van de trans-Atlantische relatie met de NAVO.
- De Militaire Staf van de Europese Unie (EUMS) versterken voor een effectieve coördinatie en planning van militaire operaties.
- De gezamenlijke Europese aanschaf van militair materieel stimuleren om schaalvoordelen te behalen.

CONSOLIDATIE EN AUTONOMIE

In het uitgestrekte veld van de industrie, waar onze toekomst wordt gesmeed, zetten we ons in voor het cultiveren van een Europese economie die onze hulpbronnen beschermt, onze bevoorrading diversifieert, onze strategische bedrijven veiligstelt en eerlijke internationale concurrentie bevordert.

Om onze afhankelijkheid van een kleine groep leverancierslanden te verminderen, zullen we dus kiezen voor de diversificatie van onze bevoorradingsbronnen en hun veiligheid garanderen. Tegelijkertijd zullen we efficiënte mechanismen voor hergebruik en recycling instellen om de milieu- en economische gevolgen van de winning van deze hulpbronnen te verzachten.

Daarnaast besteden we bijzondere aandacht aan de dreiging van economische spionage. Door geavanceerde bewakingsmethoden te implementeren en passende beschermingsmaatregelen te implementeren zullen we onze veerkracht tegen deze groeiende dreiging versterken.

Maar geen autonomie zonder vervoer. Op dit gebied zetten we ons in om te investeren in een efficiënt netwerk van hogesnelheidstreinen, lucht- en zeeverbindingen, terwijl we digitale technologieën en nieuwe energieën toepassen. We zijn ervan overtuigd dat het verbeteren van de infrastructuur grensoverschrijdend reizen zal vergemakkelijken en de Europese integratie zal bevorderen. Door de ontwikkeling van vervoer, en met name openbaar vervoer, zullen we de handel vergroten, intra-Europees toerisme aanmoedigen en de mobiliteit van burgers vergemakkelijken.

Om de toegang tot financiering voor onderzoek en ontwikkeling te vergemakkelijken, zullen we bovendien vereenvoudigde en transparante procedures ontwikkelen. Door de toegang tot EU-fondsen te ondersteunen zullen we creativiteit stimuleren, de opkomst van nieuwe ideeën bevorderen en het concurrentievermogen van Europa op het wereldtoneel versterken.

Om werkgelegenheid te creëren, groei te bevorderen en Europa in de voorhoede van technologische innovatie te houden, zullen we beleid en prikkels invoeren en de omzetting van onderzoeksresultaten in concrete producten en diensten aanmoedigen.

Tot slot zijn we ervan overtuigd dat investeringen in de ruimtevaartsector essentieel zijn voor het concurrentievermogen, de veiligheid en de welvaart van Europa. We zullen echter bij de verkenning van de ruimte verantwoorde praktijken bevorderen en veiligheidsregels invoeren om de belangen van de EU en haar lidstaten in de ruimte te beschermen.

20/300

PRIORITAIRE ACTIES

INDUSTRIE

- De circulariteit van materialen in de Europese Unie verhogen door hergebruik en recycling van zeldzame materialen te ontwikkelen, met volledige bewaking van de toeleveringsketen en de bevordering van ecologisch ontwerp.
- De duurzame exploitatie van strategische grondstoffen in de Europese Unie ontwikkelen en onze invoer verder diversifiëren.
- De export van strategische goederen en technologieën beter controleren.
- Economische spionage door buitenlandse actoren nauwlettender in de gaten houden en tegengaan.
- Eerlijke internationale concurrentie mogelijk maken en onze strategische industrieën ondersteunen door de oprichting van een Europees fonds te overwegen om strategische industrieën te beschermen tegen dwangmaatregelen of overnamepogingen van buiten de Unie.

VERVOER

- Naleving vereisen van de investeringsplannen die zijn gedefinieerd in de Trans-Europese vervoersnetwerken (TEN-T) om grensoverschrijdende connectiviteit te verbeteren via een Europees netwerk van hogesnelheidstreinen, lucht- en zeeverbindingen.
- De digitalisering en ecologische transitie van de transportsector versnellen en een geïntegreerd, slim en Europees mobiliteitssysteem ontwikkelen.
- De productie van batterijen en energieopslag in de Europese Unie en de uitrol van infrastructuur voor de levering van alternatieve brandstoffen ondersteunen.
- De viering van een Europees Fietsjaar voorstellen.
- De Europese Unie toonaangevend maken op het gebied van uitstootvrije vliegtuigen.
- Het openbaar vervoer versterken, met name door het gebruik ervan te vereenvoudigen door middel van gemeenschappelijke ticketsystemen.
- Een gemeenschappelijk Europees luchtruim ontwikkelen, een sleutelement voor effectieve werking van het luchtvervoer en het verlagen van de uitstoot.

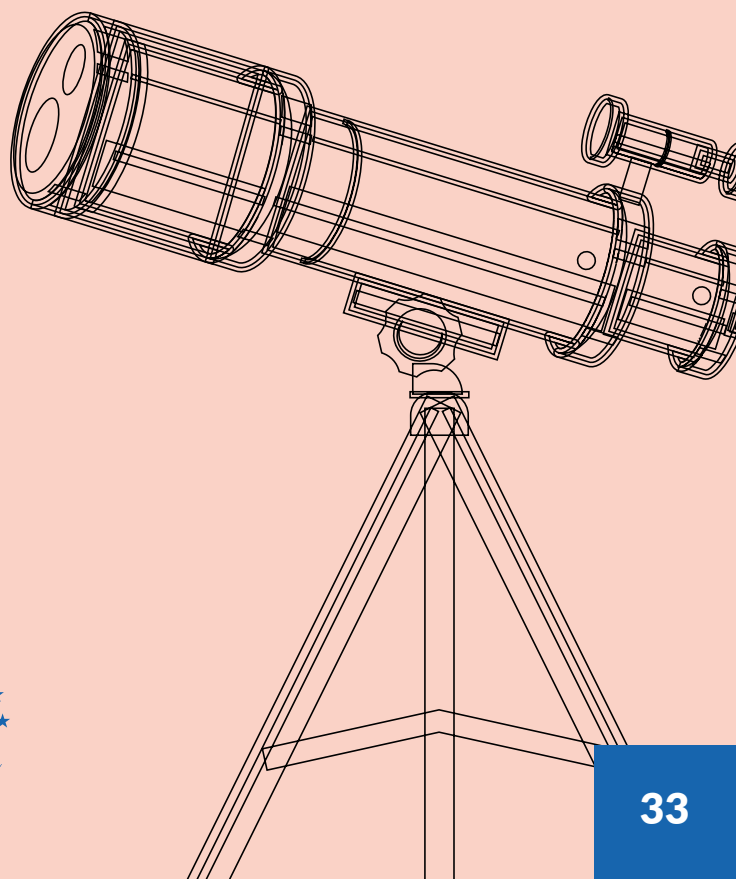

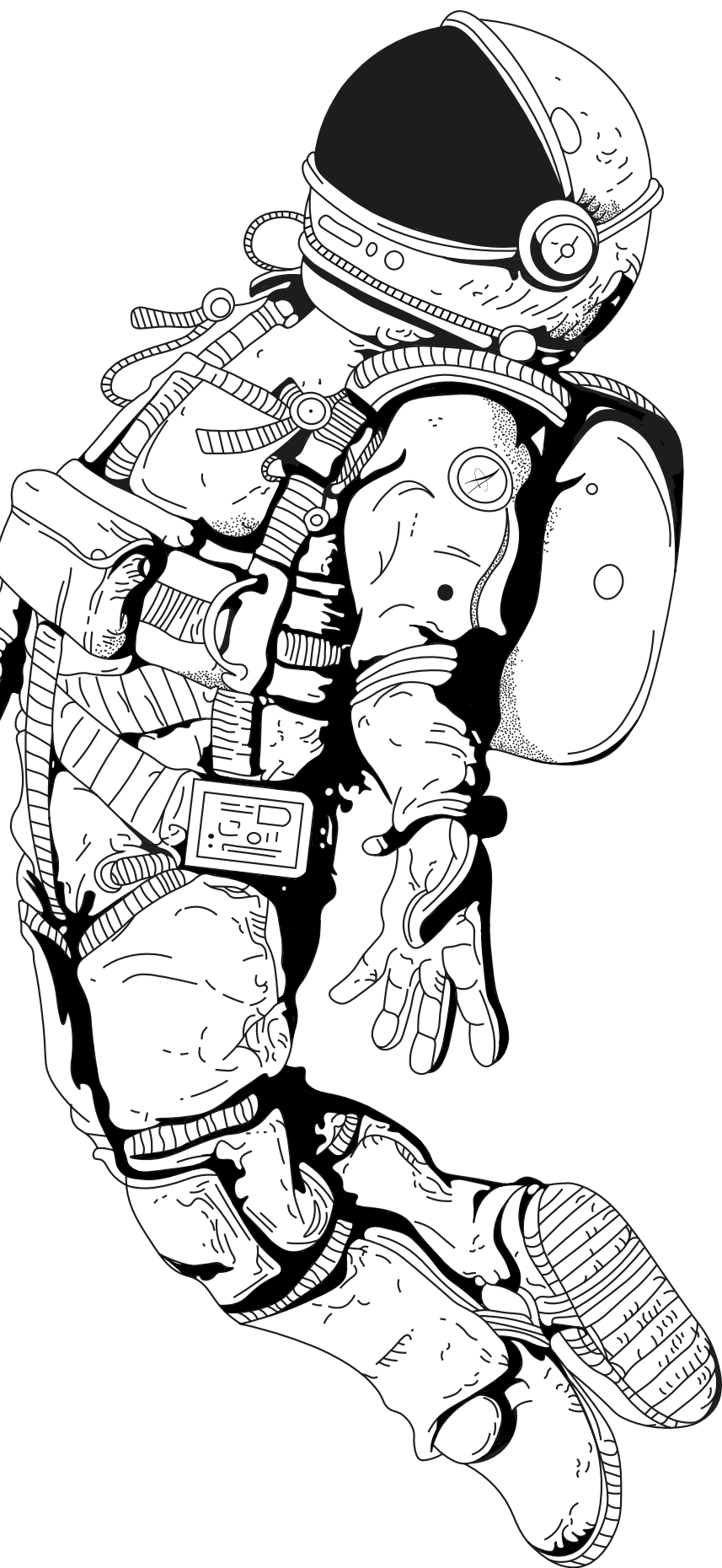

ONDERZOEK EN INNOVATIE

- De toegang tot EU-fondsen voor onderzoek en ontwikkeling vereenvoudigen, met name voor mk-b's en onderzoekers.
- De commercialisering en marktintroductie van nieuwe technologieën en innovaties in de Europese Unie bevorderen.
- Synergieën tussen Europese programma's stimuleren.

RUIMTE

- Algemene wetgeving van de Europese Unie voor de ruimte voorstellen, met criteria voor ecologische en ruimtelijke duurzaamheid, maar ook regels voor de veiligheid van de ruimte.
- Het ruimtevaartbudget van de Europese Unie verhogen, met name om de toegang van de Europese Unie tot de ruimte en de ontwikkeling van haar satellietconstellaties (Galileo, Copernicus, IRIS 2) te waarborgen.
- De oprichting van een Europees ruimtecommando voorstellen om onze Europese ruimtevaartactiva en die van de lidstaten beter te beschermen.
- De lancering van publieke en commerciële satellieten vanuit de Europese Unie ondersteunen.
- De Verdragen herzien door een grotere rol toe te kennen aan ruimtevaartregulering door de Europese Unie.

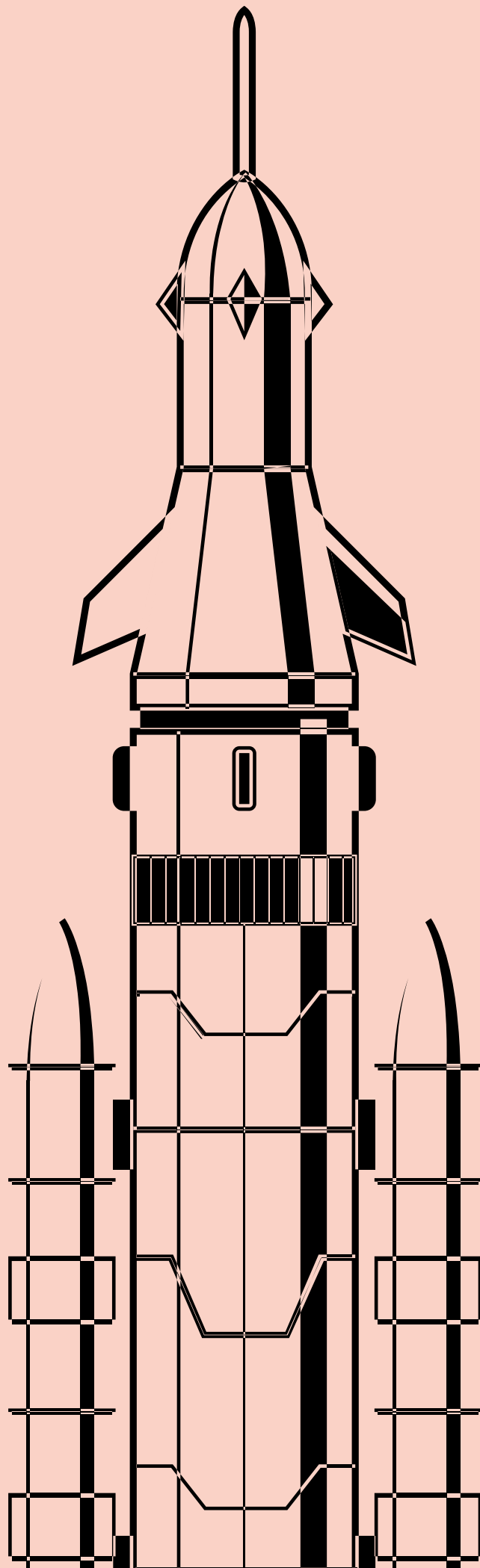

FINANCIERING VAN GEMEENSCHAPPELIJK GOED

Het is tijd om over financiën te praten. Een centrale vraag doemt op: hoe kan de Europese Unie worden uitgerust met nieuwe eigen middelen om onze collectieve ambities te ondersteunen?

Hoewel het Parlement in november 2022 het groene licht gaf aan het voorstel van de Commissie om een eerste reeks van drie nieuwe eigen middelen in te voeren (een uitgebreid mechanisme voor de handel in emissierechten, een verrekeningsmechanisme voor koolstof aan de grens en een deel van de herbestemde winst van zeer grote multinationale ondernemingen*), kijken wij verder.

We zijn ervan overtuigd dat om de Europese economie nieuw leven in te blazen het noodzakelijk is om de directe financiering te versterken, terwijl de afhankelijkheid van nationale bijdragen of belastingen betaald door burgers wordt verminderd. Burgers moeten immers niet door Europa worden belast. Het zijn eerder de grote vervuilende bedrijven en digitale reuzen, die profiteren van de interne markt terwijl ze hun activiteiten uitbesteden, die moeten bijdragen om deze doelstellingen te bereiken.

Deze aanpak stelt ons in staat om nieuwe infrastructuurprojecten, onderzoek en de groene en digitale transitie te financieren, zonder een buitensporige last op te leggen aan een lidstaat.

Het belang van deze aanpak ligt in het feit dat geen enkele lidstaat op zichzelf fondsen kan werven. Geconfronteerd met de uitdagingen die voor ons liggen is het niet zozeer een eenvoudige overdracht van middelen van het ene land naar het andere, maar eerder een collectief antwoord van de Unie. We willen op Europees niveau daar optreden, waar individuele staten dat niet effectief kunnen doen. Dat is wat we bedoelen met subsidiariteit.

Deze nieuwe middelen zullen specifiek worden toegewezen aan projecten waar het bundelen van middelen zinvol is. Onze prioriteit zal daarom zijn om kunstmatige intelligentie te ondersteunen, te investeren in de economie van morgen (met name in digitalisering van de industrie) en onderzoek naar hernieuwbare energie en technologieën van de toekomst te bevorderen.

(*) Middelen gegenereerd uit bijdragen van het systeem voor de handel in emissierechten (ETS), het verrekeningsmechanisme voor koolstof aan de grens (CBAM) en een deel van de resterende winst van grote multinationale ondernemingen.

10/300

PRIORITAIRE ACTIES

EIGEN MIDDELEN

- De vennootschapsbelasting ontwikkelen om de heffingsgrondslagen voor de vennootschapsbelasting binnen de EU te harmoniseren.
- Een belasting introduceren op cryptovaluta, een slecht gereguleerde sector die profiteert van de verschillende belastingstelsels die van toepassing zijn in verschillende lidstaten.
- Een belasting op digitale reuzen invoeren, zodat alle spelers hun eerlijke deel betalen, omdat ze nu half zo veel belast worden als traditionele bedrijven in Europa.
- Controleren of grote multinationale bedrijven, met name die met een aanzienlijke milieu-impact, evenredig aan hun voetafdruk bijdragen.
- Ervoor zorgen dat deze nieuwe middelen op een eerlijke en transparante manier worden gegenereerd.

HERSTEL

- Nieuwe infrastructuur- en onderzoeksprojecten ondersteunen, banen scheppen en ons wereldwijde concurrentievermogen versterken.

TRANSITION VERTE, NUMÉRIQUE ET CONNAISSANCE

- Een aanzienlijk deel van de nieuwe eigen middelen toewijzen aan projecten
- met betrekking tot hernieuwbare energie, onderzoek naar toekomstige technologieën
- en digitalisering van industrie, cultuur en Erasmus.

COMPÉTITIVITÉ

- Ervoor zorgen dat de Europese Unie geen concurrentienadeel ondervindt.
- Burgerparticipatie stimuleren bij het definiëren van projecten die met deze middelen worden gefinancierd, waardoor een democratische en transparante aanpak wordt gegarandeerd.

UNION DES VALEURS

- De capaciteit van de Europese Unie versterken om het maatschappelijk middenveld of lokale autoriteiten rechtstreeks te financieren bij het vaststellen van financiële sancties voor schending van rechtsstatelijke principes tegen een regering van de Europese Unie, door slimme budgetvoorwaarden te bevorderen en de Europese Unie de mogelijkheid te geven om te financieren, zoals voorgesteld door Renew Europe.

SAMENHANG EN RECHTVAARDIGHEID

We zetten ons volledig in voor het bevorderen van gendergelijkheid door ervoor te zorgen dat iedereen gelijke toegang heeft tot onderwijs en werkgelegenheid in belangrijke sectoren. Door te investeren in de ontwikkeling van vaardigheden en expertise voor iedereen zullen we innovatie stimuleren en het concurrentievermogen versterken. Ook bevorderen we het welzijn, de gezondheid en de veiligheid van gezinnen en hun leden in onze veranderende demografische samenleving.

Intergenerationaliteit is ook een van onze prioriteiten, met een toewijding aan jongeren en ouderen. We streven naar een evenwichtige en veerkrachtige samenleving waar elk individu, ongeacht zijn leeftijd, de uitdagingen aan kan gaan die voor ons liggen. Wij zijn ervan overtuigd dat de sleutel tot duurzame collectieve welvaart ligt in het voorzien van iedereen van de nodige middelen en kansen.

Om dit doel te bereiken, zullen we een beleid voeren dat investeringen in jongeren bevordert. We zien ze als de fundamenten van onze toekomst en we zetten ons in om hun vaardigheden, mobiliteit en toegang tot hoogwaardige stages te ondersteunen. Door te investeren in de opleiding en ontwikkeling van jongeren vormen we een dynamische en competente generatie, klaar om actief bij te dragen aan de welvaart en duurzaamheid van onze samenleving. Tegelijkertijd zullen we voor ouderen beleid en initiatieven ontwikkelen om hun welzijn, actieve deelname aan de samenleving en toegang tot voortdurende kansen te waarborgen.

Door een eerlijke toegang tot hoogwaardige opleidingen te garanderen geven we alle indivi-

duen de mogelijkheid hun potentieel te ontwikkelen en volledig bij te dragen aan de economie en de samenleving.

We willen ook een Europees Observatorium voor Talent oprichten, dat tot doel heeft de samenwerking tussen de lidstaten te bevorderen om beste praktijken op het gebied van onderwijs, opleiding en ontwikkeling van vaardigheden te identificeren.

Wij zijn van mening dat we door onderwijsinnovatie aan te moedigen ervoor zorgen dat ons continent in de voorhoede van onderwijs en opleiding blijft.

Wij geloven diep in een Europa dat diversiteit viert. Wij geloven dat het een kracht is die gewaardeerd moet worden. De verzorgingsstaat en socialezekerheidsstelsels versterken om hen in staat te stellen te reageren op de voortdurende demografische, digitale en ecologische transitie zal altijd centraal staan in onze inzet. In de Europese Unie van morgen staat het individu centraal in de stad. We creëren volledig toegankelijke, barrièrevrije steden voor mensen met beperkte mobiliteit. Gezinnen zullen in heel Europa worden erkend en gerespecteerd, met nationale wetten die gelijkheid en waardigheid voor iedereen garanderen.

We zullen voorop lopen bij het bevorderen van gelijkheid en respect voor iedereen en zullen ervoor zorgen dat onze Europese normen, die al tot de meest geavanceerde ter wereld behoren, in de hele Unie steeds consistent worden.

25/300

PRIORITAIRE ACTIES

VECHTEN VOOR GENDERGELIJKHEID

- Zorgen voor gelijke beloning voor mannen en vrouwen.
- Gelijkheid meewegen als een factor van concurrentievermogen door de integratie van al het beschikbare talent in het productieve systeem mogelijk te maken.
- Intimidatie op de werkplek bestrijden en gendergelijkheid bevorderen, consequent en onophoudelijk, in alle aspecten van het leven.
- Seksuele en reproductieve rechten waarborgen in de hele Europese Unie.
- Alle vormen van geweld tegen vrouwen, kinderen en gendergerelateerd geweld uitbannen.

INTERGENERATIONALITEIT

- De Europese rechtsbescherming tegen leeftijdsdiscriminatie uitbreiden tot buiten de werkvloer.
- Ouderen laten profiteren van langdurige zorg door hun autonomie, integratie en rol in de samenleving te versterken.
- Zorgen voor de participatie van ouderen op alle gebieden door een Europese strategie voor actief ouder worden te bevorderen.
- Volledige, betaalbare en gelijke toegang tot openbare diensten zoals openbaar vervoer en huisvesting mogelijk maken.
- Overgangperiodes faciliteren tussen leren, werken, gezinszorg, periodes van werkloosheid, en pensionering op verschillende leeftijden mogelijk maken.
- Levenslange mensenrechten bevorderen bij de Verenigde Naties.

HOOGWAARDIG ONDERWIJS

- Een Europees Observatorium voor Talent creëren.
- De export van socialezekerheidsrechten toestaan om mobiliteit te bevorderen.
- Adequate minimumlonen aanmoedigen.
- De veiligheid op het werk beschermen en zorgen voor gezondheid, fysieke en mentale veiligheid.

GELIJKHEID VOOR IEDEREEN

- Armoede bestrijden, gerichte steunprogramma's ontwikkelen
- en met name het probleem van kinderarmoede aanpakken.
- Het probleem van fatsoenlijke en betaalbare huisvesting aanpakken en tegelijkertijd
- 'dakloosheid' uitbannen.
- Huishoudens en bedrijven die met energiearmoede worden geconfronteerd ondersteunen en hulp bieden aan de renovatie van gebouwen.
- Zorgen voor gelijke rechten voor mensen met een handicap en hun vrije verkeer vergemakkelijken en een Europese gehandicaptenkaart invoeren..

EEN NIEUWE ARBEIDSWERELD

- Werknemers met een niet-standaardstatus beschermen en hen sociale bescherming bieden, ongeacht hun werkstatus.
- Het recht om onbereikbaar te zijn erkennen en de praktijk van telewerken reguleren.
- De opwaardering van eerstelijns werkers bevorderen en de belangrijkste sectoren van de economie duidelijker definiëren.

WERKLOOSHEID TERUGDRINGEN EN RELEVANTE VAARDIGHEDEN AANBIEDEN

- Investeren in hoogwaardige banen, vaardigheden en omscholing.
- Het aantal NEET's (jongeren die niet werken, niet studeren en geen opleiding volgen) aanzienlijk verminderen.
- Europese anti-crisis-ondersteuningsmaatregelen stimuleren om asymmetrische schokken aan te pakken.





DIVERSITEIT EN INCLUSIE

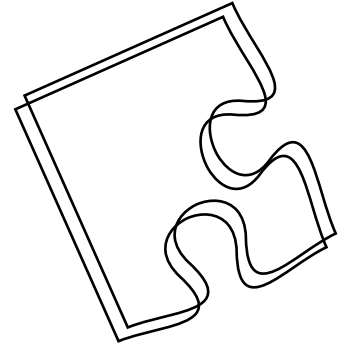

We geloven in een verenigd, rechtvaardig en inclusief Europa, waarin elk individu wordt gerespecteerd en zijn leven volledig en vrij kan leven. Daarom zullen we de universele mensenrechten, geworteld in onze rijke Europese cultuur, krachtig verdedigen. Onze strijd zal alle obstakels voor een inclusieve samenleving wegnemen, en daarbij transgender-, transgenerationale en transnationale diversiteit omarmen.

We zullen diversiteit en inclusie actief ondersteunen, de rechten van minderheden verdedigen en werken aan de goedkeuring van de horizontale antidiscriminatie richtlijn. We zullen voor gelijkheid zorgen door te zorgen voor dezelfde rechten voor alle gezinnen in alle EU-landen.

Bovendien zullen we structurele belemmeringen op het hele continent wegnemen, waardoor mensen met beperkte mobiliteit onbelemmerde toegang hebben. Om onze inzet voor de grondrechten te versterken, zullen we het budget en het personeel van het Europees Bureau voor de grondrechten verdubbelen en het mandaat en de functies ervan uitbreiden.

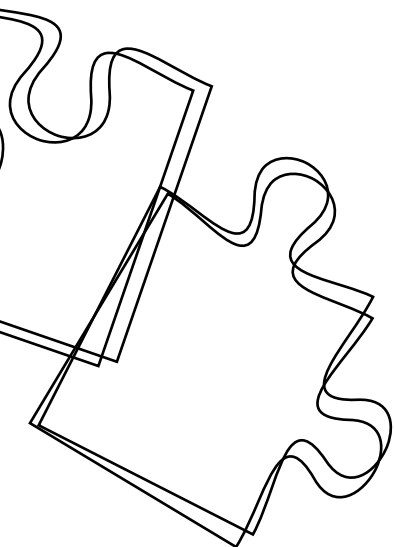

5/300

PRIORITAIRE ACTIES

- Het erkennen en handhaven van universele mensenrechten is een integraal onderdeel van onze Europese cultuur en we zullen ernaar streven alle obstakels weg te nemen die een volledig inclusieve samenleving in de weg staan: transgender, transgenerationeel en transnationaal.
- Diversiteit en inclusie bevorderen en respect voor minderheden verdedigen en de goedkeuring steunen van de horizontale antidiscriminatie-richtlijn, die sinds 2008 wordt verwacht.
- Ervoor zorgen dat gezinnen in alle EU-landen dezelfde rechten hebben als in hun eigen land.
- Een ambitieus plan bevorderen om structurele belemmeringen in de hele Unie weg te nemen en zo de toegang voor mensen met beperkte mobiliteit mogelijk te maken
- Het Europees Bureau voor de grondrechten versterken door het budget en het personeel ervan te verdubbelen en het mandaat en de functies ervan uit te breiden.

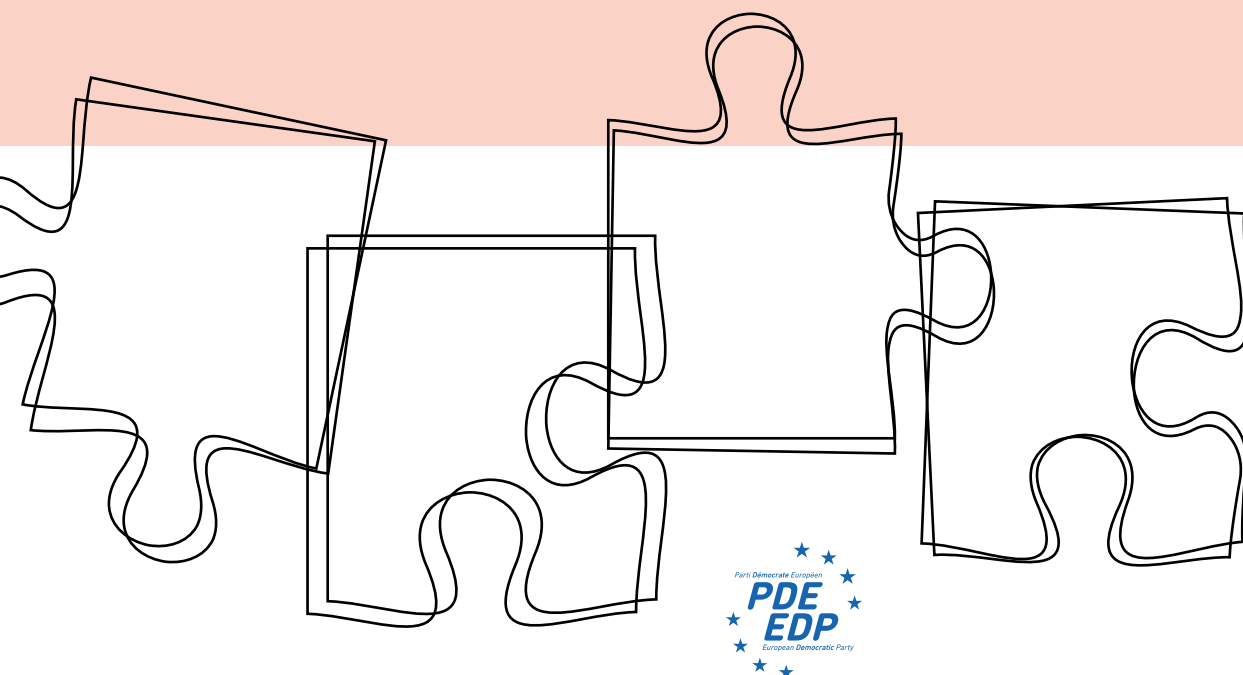

HERVORMING VAN DE EUROZONE

In een steeds veranderende wereld is de hervorming van de eurozone een complex onderwerp dat ambitieuze initiatieven en collectieve actie vereist.

Ons voorstel is duidelijk: een gewaagde hervorming van de eurozone. We zetten ons in voor een economische unie die niet alleen bestand is tegen crises, maar nog sterker en welvarender wordt.

Geconfronteerd met de dreiging van de terugkeer van inflatie en lage groei op ons continent hebben we de verantwoordelijkheid om een versterkt eurogebied op te bouwen, een gebied dat resoneert met groei en convergentie tussen alle lidstaten, en dat we optimaal laten functioneren.

De eenheid van de Europese Unie blijft ons waardevolste bezit, maar gezien het feit dat elke lidstaat unieke economische kenmerken en behoeften heeft, stellen we een evenwichtige aanpak voor die de ontwikkeling van gemeenschappelijke normen zal aanmoedigen, rekening houdend met de nationale specifieke kenmerken. Deze aanpak zal de sleutel zijn tot het implementeren van effectieve structurele hervormingen, het versterken van het vermo-

gen van onze economieën om samen te groeien en externe turbulentie te weerstaan.

Hervorming omvat ook de modernisering van de eurozone. We willen de digitale euro creëren, maar contant geld niet afschaffen. Deze innovatie biedt burgers een nieuw betaalmiddel dat profiteert van de transformatieve capaciteit van digitale valuta. Deze digitale euro zal geen vervanging zijn voor contant geld, maar een nieuwe betaalmethode.

Met inachtneming van de fundamentele beginselen van vertrouwelijkheid en gemak van betalingen zal de oprichting van de digitale euro onze gemeenschappelijke munt naar de voorgrond van de 21e eeuw stuw en ons in staat stellen onze monetaire soevereiniteit te behouden in het licht van andere grote mogelijkheden die ook hun digitale valuta ontwikkelen.

10/300

PRIORITAIRE ACTIES



CONVERGENTIE OM BETER TE WEERSTAAN

- Het belang van landspecifieke benaderingen erkennen.
- Een harmonieuze groei faciliteren in de hele eurozone en financiële stabiliteit versterken.
- Investerings aanmoedigen voor het bereiken van belangrijke doelstellingen zoals de dubbele groene en digitale transitie en strategische autonomie van de EU.



STRUCTURELE HERVORMINGEN

- Werken aan een eurozone waarin economische uitdagingen collectief worden aangepakt en waarin ons begrotingsbeleid op elkaar wordt afgestemd.
- Strengere en transparantere naleving van bestaande fiscale regels voorstellen.
- Zorgen voor verantwoord budgetbeheer om verschillen in werkgelegenheid, groei en productiviteit aan te pakken en beter rekening te houden met klimaatgerelateerde risico's.
- Rechtvaardige economische ontwikkeling bevorderen in de hele eurozone en tegelijkertijd de overheidsinvesteringen stimuleren die nodig zijn voor de rechtvaardige overgang naar een koolstofvrije economie.



NALEVING VAN BEGROTINGSREGELS EN SAMENWERKING

- Economische samenwerking en nieuwe gezamenlijke investeringen bevorderen (met name op vlak van digitaal, ecologie en veiligheid).



DIGITALE EURO

- Introductie van onze digitale valuta om onze monetaire soevereiniteit te behouden en de eurozone als wereldleider te consolideren.



DE BETAALMETHODEN VAN MORGEN

- Digitale financiële identificatie in de hele EU ontwikkelen, zodat klanten, banken en investeerders de identificatie van andere EU-lidstaten gemakkelijk kunnen herkennen.
- Bij de Europese Centrale Bank (ECB) erop aandringen om beter toezicht te houden op grote liquide en digitale transacties om het witwassen van geld, belastingontduiking en de financiering van terrorisme en georganiseerde misdaad te bestrijden.





b)

Wereldwijde Heropleving

Wereldwijde Heropleving

MIGRATIESTROMEN

50

Europa moet migratiestromen met menselijkheid aanpakken en tegelijkertijd veiligheid en integratie waarborgen. We stellen een alomvattende aanpak voor gebaseerd op internationale samenwerking, inclusief het creëren van legale kanalen voor economische migratie, de bescherming van vluchtelingen en de strijd tegen de diepere oorzaken van gedwongen migratie.

GROEN EN BLAUW LEIDERSCHAP

54

We zetten ons in om de overgang naar een groene en circulaire economie te leiden. Europa moet wereldleider zijn in de strijd tegen klimaatverandering door te investeren in hernieuwbare energie, duurzame mobiliteit te bevorderen en milieuonderzoek te ondersteunen.

VERSTERKTE GEZONDHEID

58

De pandemie heeft het belang van de sector benadrukt. We stellen voor om de Europese gezondheidsstelsels te versterken en de coördinatie van en reactie op gezondheids crises te verbeteren. Europa moet investeren in medisch onderzoek, zorgen voor gelijke toegang tot behandeling en een gezonde levensstijl voor iedereen bevorderen.

VOEDSEL SOEVERENITEIT

60

Wij ondersteunen duurzame landbouw die de biodiversiteit behoudt, de gezondheid van de bodem bevordert en zorgt voor voedsel van hoge kwaliteit. Voedselsoevereiniteit is essentieel om externe afhankelijkheid te verminderen en milieuvriendelijke lokale productie te bevorderen. We zullen ook verantwoorde visserij aanmoedigen om onze mariene ecosystemen te behouden.

DIGITALE REVOLUTIE

64

Europa moet de digitale revolutie omarmen en tegelijkertijd individuele rechten en privacy beschermen. We pleiten voor de oprichting van een digitale eengemaakte markt, waarop technologische innovatie en digitale inclusie voor alle burgers worden aangemoedigd. Cyberbeveiliging en ethische regelgeving vormen de kern van onze aanpak.

450 MILJOEN CONSUMENTEN

66

Consumentenrechten moeten worden beschermd in een concurrerende en duurzame Europese markt. We bevorderen producttransparantie, consumentenveiligheid en toegang tot duidelijke informatie. Onze toewijding aan consumentenrechten zal helpen vertrouwen op te bouwen en eerlijkere zakelijke praktijken aan te moedigen.



PRIORITAIRE ACTIES

95 / 300

MIGRATIESTROMEN

In de context van een Europa dat zich voorbereidt op de uitdaging van de demografische achteruitgang pleiten we voor een strategische en gecoördineerde aanpak van het asiel- en migratiebeleid tussen de lidstaten.

Hoewel we de noodzaak in gedachten houden en erkennen om de migratie-uitdaging aan te pakken door verstandig te investeren in lokale economieën, blijft onze inzet voor het effectief beveiligen van onze land- en zee grenzen een niet aflatende prioriteit.

In samenwerking met lokale, regionale autoriteiten en nationale en Europese krachten zullen we ons inzetten voor een goed geïnformeerd beheer van economische migratie. Dit zal resulteren in de oprichting van 'Europese quota' die de economische stromen zullen reguleren, waardoor een ordelijke aankomst van individuen op ons continent wordt gegarandeerd. Tegelijkertijd zullen we een robuuste strategie implementeren om criminele netwerken te ontman- telen en tegelijkertijd mensen in nood op zee te redden.

De kern van ons werk zijn mensenrechten en gelijkheid. Voor elke migrant zullen we sociale, economische en culturele integratie altijd op de voorgrond plaatsen. Er zal speciale aandacht worden besteed aan niet-begeleide minderjarigen en jongeren die net op ons continent zijn aangekomen. Hiertoe zullen we de nodige middelen mobiliseren om integratieprojecten te katalyseren die hen actief betrekken en begeleiden naar een succesvolle overgang naar de professionele wereld.

Met deze kernwaarden willen we vormgeven aan een inclusief Europa dat geworteld is in veiligheid en diep respect heeft voor mensenrechten. Door de dynamiek van migratie te om- armen, grijpen we de kansen aan om een sterk en divers Europa te creëren.

10/300

PRIORITAIRE ACTIES



ONTWIKKELING TER PLAATSE

- Economische investeringsprogramma's ontwikkelen in de landen van herkomst van migranten.
- Economische ontwikkeling stimuleren en banen scheppen.
- Zorgen voor toegang tot onderwijs, beroepsopleiding en werkgelegenheid.



EVENWICHTIG ECONOMISCH MIGRATIEBELEID

- Verbeterde veiligheidsmaatregelen implementeren om illegale immigratie te voorkomen en te bestrijden.
- Beslissen over 'Europese quota' om de economische stromen te reguleren en een ordelijke en nuttige migratie te garanderen.
- De verwerking van terugkeerverzoeken versnellen om de last voor migranten en ontvangende landen te verlichten.
- Effectieve mechanismen instellen voor begeleide en vrijwillige terugkeer zodat migranten veilig en waardig naar hun land van herkomst kunnen terugkeren.



SOCIALE EN ECONOMISCHE INTEGRATIE

- Beleid implementeren dat sterke sociale, economische en culturele integratie bevordert door steden en regio's stroomopwaarts en stroomafwaarts van besluitvormingsprocessen voor migratiebeleid te integreren en door financiële bijstandsmechanismen in te stellen om te reageren op humanitaire noodsituaties. Op dit niveau vindt integratie plaats en worden de meeste diensten geleverd.



VISA EN ONTWIKKELINGSSAMENWERKING

- Visa gebruiken om reguliere migratie te bevorderen en beter samen te werken met het land van herkomst.
- Samenwerking en de ontwikkeling van relaties op het gebied van migratie bevorderen.



Hoewel we de noodzaak om het migratieprobleem aan te pakken door te investeren in lokale economieën niet uit het oog verliezen en erkennen, blijft ons engagement om onze grenzen effectief te beveiligen een onwrikbare prioriteit.



EUROPESE QUOTA



ECONOMISCHE STROMEN



ONTMANTELEN VAN CRIMINELE NETWERKEN



INTEGRATIE



**Door middel van deze fundamentele
waarden willen we vorm geven
aan een Europa dat is verankerd in
veiligheid en dat de mensenrechten**

**diep
respecteer**

GROEN EN BLAUW LEIDERSCHAP

Om klimaatverandering effectief te bestrijden, zal onze beweging een pragmatische aanpak hebben, geleid door concrete gegevens in plaats van ideologieën, en er tegelijkertijd voor zorgen dat de last van financieringsacties niet op de belastingbetaler valt.

Een van onze prioriteiten is om de energieafhankelijkheid van de EU te verminderen door de productie van schone energie te ontwikkelen, met inachtneming van technologische neutraliteit. We zullen het gebruik van hernieuwbare energie en kernenergie stimuleren volgens nationale keuzes, waarbij we hun cruciale rol in het verminderen van de CO₂-uitstoot erkennen. Door gebruik te maken van alle beschikbare oplossingen zorgen we voor een efficiënte en duurzame energietransitie.

Onze inzet zal gebaseerd zijn op de pijlers solidariteit, stabiliteit, duurzaamheid en soevereiniteit. We zijn van plan om een nieuwe proactieve dynamiek te smeden die de gebieden ecologie en economie harmoniseert. Met dit in gedachten nemen we een globaal perspectief terwijl we lokaal handelen.

Onze actie zal twee belangrijke assen volgen: ten eerste, een duidelijk gedefinieerde strategie voor verstandig beheer van onze hulpbronnen, te beginnen met de kostbare hulpbronnen die water en onze oceanen zijn. Ten tweede zullen we een ambitieus koolstofuitstapbeleid implementeren, waarmee we onze toewijding aan de energietransitie onderstrepen.

We zullen regionale autoriteiten actief ondersteunen en de massale inzet van schone energiebronnen bevorderen. Dit zal niet alleen onze afhankelijkheid van fossiele brandstoffen helpen verminderen, maar ook de uitstoot

van broeikasgassen aanzienlijk verlagen.

We zullen ernaar streven om coöperatieve energieproductie in gebieden met een hoge woondichtheid aan te moedigen, energiegeïntegreerdheid te bevorderen en de acceptatie van hernieuwbare oplossingen te bevorderen. In dezelfde geest zullen we onze steden omvormen tot gastvrijere ruimtes door ons te concentreren op zachte mobiliteitswijzen en de overgang naar een circulaire economie te vergemakkelijken. We zullen ook actief het sorteren van afval en het repareren van producten aanmoedigen.

Door regionale samenwerking te versterken en burgerparticipatie te bevorderen zullen we nieuwe technologieën inzetten om de democratie te versterken, terwijl we diversiteit vieren en inclusie bevorderen. Hiermee streven we naar een positieve transformatie, zowel op milieu- als op maatschappelijk vlak.

We zullen ook onderzoek naar en de ontwikkeling van innovatieve energietechnologieën zoals osmotische energie en fusie-energie ondersteunen. Een van de belangrijke standpunten is dat nauwere samenwerking tussen EU-lidstaten op het gebied van energie van fundamenteel belang is om de energiezekerheid van het hele continent te waarborgen.

We zullen de verbetering van de interconnecties tussen nationale energienetwerken volledig ondersteunen om het delen van hulpbronnen te bevorderen, de flexibiliteit te vergroten en solidariteit aan te moedigen in het geval van verstoringen van de energievoorziening.

15/300

PRIORITAIRE ACTIES



TRANSITIE

- Voorkomen dat de betalingslast op burgers en kleine bedrijven valt.
- Renovatie van gebouwen versnellen (isolatie, warmtepompen, slimme verlichting, enz.).
- De ontwikkeling versnellen van hernieuwbare en nucleaire energie (de belangrijkste bron van elektrische energie in Europa die geen CO2 produceert).
- Investeren in innovatieve energietechnologieën, zoals osmotische energie of fusie-energie (inclusief ITER).

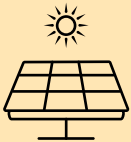

NIEUWE ENERGIEËN

- Interconnecties en de samenwerking tussen nationale energienetwerken verbeteren om energiezekerheid te verbeteren.
- Ultraperifere regio's consolideren als energie-innovatielaboratoria door gebruik te maken van hun omvang, kenmerken en de noodzaak om energiebestendigheid te bereiken door zelfvoorziening.
- Participatieve initiatieven stimuleren voor coöperatieve energieproductie, vooral in dichtbevolkte woonwijken.
- Lokale gemeenschappen betrekken bij de energietransitie.



KLIMAAT EN MILIEU

- Een nieuwe Europese maritieme alliantie promoten met speciale fondsen en technologische ad-hoc-oplossingen.
- De Europese maritieme diplomatie versterken op basis van de Oceaantop in Brest in 2022.
- Subnationale overheden betrekken bij internationale klimaat- en biodiversiteitsverdragen om een effectieve implementatie te garanderen.
- De focus leggen op de circulaire economie door middel van maatregelen zoals afval sorteren.
- Waterverspilling verminderen door infrastructuur te verbeteren en te repareren.

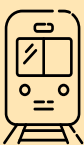

INFRASTRUCTUUR

- Openbaarvervoernetwerken uitbreiden en verbeteren, en openbaar vervoer de voorkeursoptie maken.
- Regionale en lokale overheden helpen zichzelf aantrekkelijker te maken voor bedrijven.

Milieu





VERSTERKTE GEZONDHEID



Hoewel Europese burgers over het algemeen vrij gemakkelijk toegang hebben tot een volledig scala aan medische diensten, willen wij, geconfronteerd met mogelijke gezondheidsuitdagingen of -bedreigingen, de noodzaak van nauwere samenwerking binnen de Unie benadrukken. De toekomst ligt niet in onafhankelijkheid, maar in eenheid.

Deze visie zal zich moeten vertalen in een naadloze coördinatie van het gezondheidsbeleid, een constante uitwisseling van cruciale informatie en het opzetten van mechanismen voor anticipatie en onmiddellijke reactie. De COVID-19-pandemie heeft het cruciale belang van samenwerking tussen EU-lidstaten benadrukt om een wereldwijde gezondheids crisis succesvol aan te pakken.

Door de strategische verplaatsing van de productie van geneesmiddelen en medische apparatuur naar binnen de Europese Unie voor te stellen zullen we de hele toeleveringsketen van essentiële producten beveiligen, waardoor we minder afhankelijk worden van externe bronnen. Door gemeenschappelijke, vergelijkbare en interoperabele statistieken te bevorderen zullen we de efficiënte verzameling en analyse van gezondheidsgegevens in heel Europa katalyseren. We hebben dan de mogelijkheid om uitbraken in realtime te volgen en onze volksgezondheidsstrategieën hierop aan te passen.

We willen de Europese centra voor ziektepreventie en -bestrijding versterken, met name door ze te voorzien van een nieuwe capaciteit voor het analyseren van digitale gegevens (big data). We willen dit centrum opdragen aan onze overleden collega Véronique Trillet-Lenoir, een vooraanstaand arts en gerespecteerd politiek figuur.

We zullen deze zoektocht naar efficiëntie echter altijd in evenwicht houden met onfeilbare waakzaamheid voor privacy en beveiliging van gegevens. Geleid door de hoogste normen zullen we de samenwerking tussen de lidstaten bevorderen.

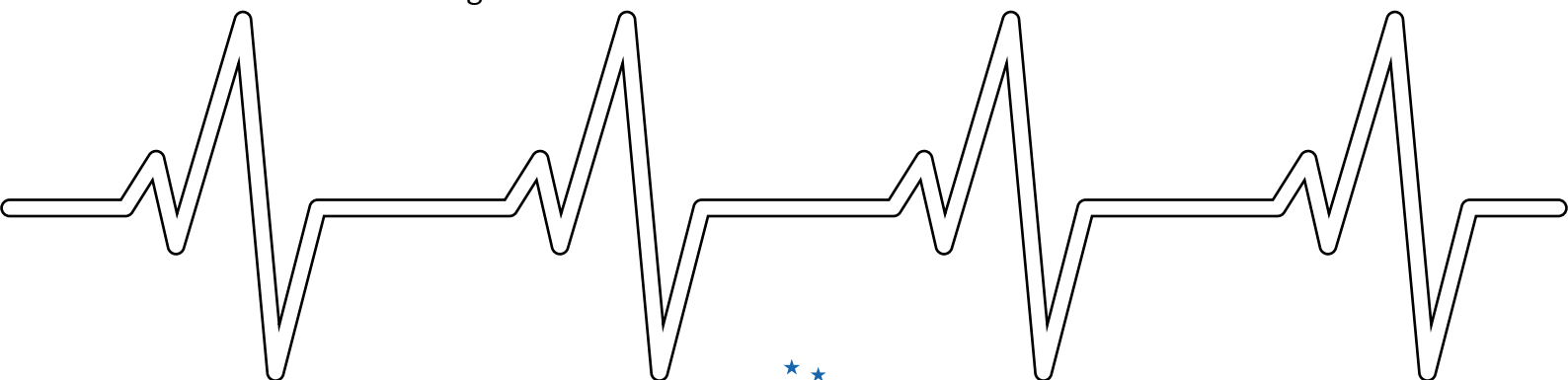

15/300

PRIORITAIRE ACTIES

- Het Europees preventie- en controlecentrum versterken door het uit te rusten met een nieuwe capaciteit voor het analyseren van digitale gegevens.
- De productie van geneesmiddelen en medische apparatuur naar de EU verplaatsen
- Het Europees Gezondheidsinstituut creëren om medisch en gedragsonderzoek in de verschillende lidstaten te coördineren. Haar missie moet ook de lancering van dergelijke activiteiten op basis van EU-fondsen omvatten.
- De lidstaten aanmoedigen om publiek-private partnerschappen in de gezondheidssector te gebruiken en grensoverschrijdende gezondheidszorg te vergemakkelijken zodat hun inwoners toegang krijgen tot geplande gezondheidszorg in het buitenland, onder meer door de afgifte van een Europese ziekteverzekeringskaart (EZVK).
- De financiering en toewijzing van middelen ter ondersteuning van de geestelijke gezondheidszorg, onderzoek en initiatieven verhogen.
- Het gebruik van big data op het gebied van gezondheid bevorderen, door gemeenschappelijke, vergelijkbare en interoperabele parameters te promoten.
- Zorgen voor de hoogste bescherming van persoonsgegevens.
- Gezonde gewoonten stimuleren door middel van volksgezondheidscampagnes en -initiatieven.
- Patiëntgerichte zorg bevorderen door het belang van geïnformeerde toestemming, gedeelde besluitvorming en patiëntautonomie te benadrukken.
- Zorgverleners aanmoedigen om patiënten te betrekken bij hun behandelplannen.
- Ervoor zorgen dat personen toegang hebben tot nauwkeurige gezondheidsinformatie.
- Pleiten voor gelijke toegang tot gezondheidsdiensten voor LGBTQ+-personen.
- De resultaten op het gebied van geestelijke gezondheid in de lidstaten verbeteren.
- Prioriteit geven aan geestelijke gezondheid in de planning van de EU-begroting en de middelen eerlijk verdelen.
- Preventie introduceren in lesprogramma's.
- Samenwerken met gezondheidswerkers, ngo's en actiegroepen om draagvlak op te bouwen.

VOEDSEL SOEVEREINITEIT

DUURZAME LANDBOUW EN VERANTWOORDE VISSERIJ

Het vinden van de juiste balans tussen voedselproductie en het behoud van onze natuurlijke omgeving, zowel op het land als op zee, is onze prioriteit. We zijn ervan overtuigd dat deze twee doelstellingen van elkaar afhankelijk zijn en dat we effectief kunnen voldoen aan dringende economische en ecologische behoeften door duurzame voedselproductie te harmoniseren met natuurbehoud.

We willen een efficiënt en milieuvriendelijk landbouwmodel aannemen dat de uitdagingen van klimaatverandering en biodiversiteitsverlies aankan, en tegelijkertijd de belangen van boeren, consumenten en plattelandsgemeenschappen waarborgt.

Om dit doel te bereiken pleiten we voor aanzienlijke investeringen, zowel publiek als privaat, op gebieden als innovatie, digitalisering, onderwijs en opleiding. We zullen ervoor zorgen dat deze investeringen, die fundamenteel zijn om het concurrentievermogen en de duurzaamheid van de sector te versterken, goed verlopen en zorgen voor fatsoenlijke levensomstandigheden voor werkenden in de landbouw en visserij, evenals een toekomst voor volgende generaties.

Maar om ook onze kostbaarste hulpbron, water, te behouden, zullen we het beleid van de Unie versterken door een duurzaam en efficiënt beheer tot stand te brengen. We zullen efficiënte landbouwpraktijken bevorderen in termen van watergebruik, investeringen in moderne irrigatie-infrastructuur en de oprichting van regelgevingsmechanismen om verspilling of uitputting van waterbronnen te voorkomen. Dit goede waterbeheer zal een belangrijke troef zijn voor de voedselzekerheid in Europa.

We zetten ons in om digitalisering en innovatie te omarmen als de pijlers van de moderne, duurzame landbouw. Door de ontwikkeling van geavanceerde landbouwtechnologieën zoals precisielandbouw, sensorgebruik, kunstmatige intelligentie en robotica te ondersteunen streven we ernaar de efficiëntie van boerderijen te verhogen en hun koolstofvoetafdruk te verkleinen. Deze aanpak zal de prijs-kwaliteitverhouding bevorderen en productiviteit verhogen, en tegelijkertijd de positie van boeren in de waardeketen versterken.

We zullen bijzondere aandacht besteden aan visserij en aquacultuur, waarbij we hun fundamentele rol in voedselzekerheid erkennen. We zijn ervan overtuigd dat het gemeenschappelijke visserijbeleid een sleutelrol speelt bij het waarborgen van de duurzaamheid van deze sector. Terwijl we de aandacht vestigen op de inspanningen voor natuurbehoud in het afgelopen decennium, zullen we de noodzaak benadrukken om het evenwicht tussen milieueisen en de economische en sociale behoeften van de sector te herstellen.

Ten slotte zijn traceerbaarheid, transparantie en het garanderen van de oorsprong en methoden van voedselproductie essentiële pijlers van onze aanpak. We doen er alles aan om ervoor te zorgen dat consumenten nauwkeurig worden geïnformeerd over hoe voedsel wordt geproduceerd, met respect voor het milieu en dierenwelzijn.

30/300

PRIORITAIRE ACTIES

WATER

- Het waterbeleid van de EU versterken voor een duurzaam en effectief beheer.
- Waterefficiënte landbouwpraktijken promoten.
- Investeren in moderne irrigatie-infrastructuur.
- Regulerende mechanismen implementeren om waterverspilling en uitputting te voorkomen.
- Bijdragen aan voedselzekerheid.
- Zorgen voor voldoende aanvoer voor de landbouw.
- Het milieu en de waterkwaliteit behouden.

LANDBOUW

- Geavanceerde landbouwtechnologieën ondersteunen zoals precisielandbouw, sensoren, kunstmatige intelligentie en robotica.
- De efficiëntie van boerderijbeheer verbeteren.
- De CO₂-voetafdruk verkleinen.
- Het gebruik van grondstoffen optimaliseren door middel van digitalisering en innovatie.
- Nieuwe kansen creëren voor boeren en generatiewisseling aanmoedigen door land op het platteland als een strategische troef te beschouwen en toegang tot land voor nieuwe boeren te bevorderen.
- De positie van boeren in de waardeketen versterken.
- Zorgen voor veerkracht van het Europese voedselsysteem.
- Rekening houden met lokale en regionale behoeften.
- Bodems, dieren en biodiversiteit beschermen.
- Voedselverspilling verminderen.
- Veerkrachtige toeleveringsketens en concurrerende mkb's op het platteland ondersteunen.

VISSERIJ

- Pleiten voor meer digitalisering en traceerbaarheid van visserijproducten
- De kwaliteit van producten beschermen.
- Zorgen voor eerlijke concurrentie.
- Partnerschapsovereenkomsten over duurzame visserij met derde landen versterken
- De externe dimensie van het gemeenschappelijke visserijbeleid ondersteunen.
- Het leiderschap van de Europese vloot op het gebied van duurzaamheid bevorderen met technische en financiële ondersteuning voor koolstofuitstap, digitalisering, verbetering van levensomstandigheden en naleving van regelgeving.
- De koolstofuitstapdoelstellingen van de Green Deal afstemmen op het Visserij- en Aquacultuurfonds.
- Het gemeenschappelijke visserijbeleid aanpassen door regionalisering en gezamenlijk beheer.
- Prioriteit geven aan de bevordering van duurzame aquacultuur en alternatieve voedselbronnen, zoals de teelt van zeewier.
- Strenge controles instellen om de invoer van niet-duurzame zeeproducten te voorkomen.
- Het belang van kustgemeenschappen erkennen.
- Inkomensdiversificatie bevorderen door milieuvriendelijke activiteiten.
- Pleiten voor de benoeming van een specifieke commissaris voor de visserij, in overeenstemming met het belang van het gemeenschappelijke visserijbeleid.



Voedselsoevereiniteit

DIGITALE REVOLUTIE

De digitale wereld is de fundamentele basis waarop de toekomst van Europa rust. In dit tijdperk van snelle verandering is het absoluut noodzakelijk dat we de ongekende mogelijkheden van de digitale revolutie volledig omarmen.

We investeren in onderzoek, ontwikkeling en implementatie van kunstmatige intelligentie. We moeten er niet bang voor zijn en integendeel, we hebben de mogelijkheid om buitengewoon potentieel te ontketenen om innovatie te stimuleren, industriële efficiëntie te optimaliseren en nieuwe economische sferen vorm te geven.

In het licht van deze digitale transformatie zetten we ons in om alles in het werk te stellen om de generatiekloof te overbruggen. We zijn van mening dat het essentieel is om uitgebreid en inclusief digitaal onderwijs te bieden om een inclusieve digitale toekomst op te bouwen.

Training in digitale vaardigheden is van fundamenteel belang. We zullen elke burger, ongeacht zijn leeftijd, de mogelijkheid geven om te leren en te profiteren van de kansen in het digitale ecosysteem. Daarom, en om de effici-

entie te bevorderen en innovatie voor iedereen aan te moedigen, zetten we ons in om administratieve procedures te vereenvoudigen. En het versterken van cyberbeveiliging is niet onderhandelbaar. Terwijl we bouwen aan onze digitale toekomst, zullen we onze online infrastructuur, gegevens en diensten juist verder beschermen.

Het waarborgen van de privacy en beveiliging van de gegevens van onze burgers en bedrijven is een hoeksteen voor het bouwen van een vertrouwde digitale omgeving. We blijven ons inzetten voor het behoud van het grootste respect voor de fundamentele rechten en vrijheden. We doen er alles aan om ervoor te zorgen dat de principes van privacy en vrijheid van meningsuiting nooit worden aangetast.

We moeten ook ons vermogen versterken om een betrouwbare bevoorrading van onze industrieën te garanderen en onze afhankelijkheid van externe leveranciers te verminderen. Dit zal onze economische soevereiniteit versterken en tegelijkertijd onze positie op het wereldtoneel waarborgen.

15/300

PRIORITAIRE ACTIES

KUNSTMATIGE INTELLIGENTIE

- Aanzienlijke middelen toewijzen aan onderzoek, ontwikkeling en gebruik van kunstmatige intelligentie (AI).
- Een duidelijk regelgevingskader ontwikkelen voor kunstmatige intelligentie, inclusief transparantie en controle van algoritmen en een nieuw wetkader voor kunstmatige intelligentie bevorderen bij de Verenigde Naties.

DIGITALE INTEGRATIE

- Investeren in volledige digitale onderwijsprogramma's die aangepast zijn voor alle burgers.
- De connectiviteit op het platteland versterken.
- De kloof tussen stad en platteland overbruggen en nieuwe vormen van democratische participatie faciliteren.
- Meer rekening houden met de ultraperifere regio's.
- De rechten en behoeften van senioren volledig verdedigen.

ADMINISTRATIEVE PROCEDURES VEREENVOUDIGEN

- Efficiëntie bevorderen en innovatie stimuleren.
- Bureaucratische barrières wegnemen om de toegang tot de digitale wereld voor iedereen te vergemakkelijken.

CYBERBEVEILIGING

- Zorgen voor robuuste waarborgen voor onze online infrastructuur, gegevens en diensten.
- Zorgen voor de vertrouwelijkheid en beveiliging van de gegevens van onze burgers en bedrijven.

SOEVEREINITEIT

- Een Europese voorkeur voor Europese digitale producten en oplossingen voor het openbaar bestuur bevorderen.
- De productie van halfgeleiders en chips in de EU verhogen door middel van een gemeenschappelijke strategie.
- De opslag en verwerking van gegevens in de EU ondersteunen, met name om deze te beschermen tegen extraterritoriale wetten.
- Zorgen voor een betrouwbare aanvoer.

450 MILJOEN CONSUMENTEN

In het hart van de Europese interne markt bent u, de consument, de drijvende kracht achter onze inzet. We willen een omgeving creëren waarin uw rechten worden beschermd en uw belangen worden gewaardeerd.

We zetten ons resoluut in voor de uitvoering van de wetten en initiatieven die sinds 2019 zijn aangenomen en die gericht zijn op het vinden van een verstandig evenwicht tussen verantwoordelijkheden van bedrijven en het effectief waarborgen van consumentenrechten.

We zijn ervan overtuigd dat de snelle evolutie van de technologie niet ten koste mag gaan van de veiligheid en het welzijn van de consument. Daarom zullen we krachtig het idee verdedigen dat alles wat in de offline wereld als illegaal wordt beschouwd ook online illegaal moet zijn. Schendingen van consumentenrechten, oneerlijke handelspraktijken en schendingen van de vertrouwelijkheid mogen geen toevlucht vinden op ons continent.

Aangezien de Europese interne markt niet kan worden voltooid zonder een evenwichtige en consistente online regelgeving, zetten we ons in om deze wetten nauwgezet te implementeren en nauw samen te werken met bedrijven om de verantwoordelijkheden die voortvloeien uit hun digitale activiteiten te begrijpen en te respecteren.

Ons doel is om een digitale omgeving te creëren waar elke consument met vertrouwen kan kopen, verkopen en repareren, wetende dat hun rechten en veiligheid zullen worden beschermd.

We willen ons economische model wereldwijd promoten door samen te werken met andere economieën, waaronder de Verenigde Staten en India, en tegelijkertijd de oprichting van een nieuw wereldwijd digitaal pact ter ondersteuning van de Verenigde Naties aanmoedigen.

10/300

PRIORITAIRE ACTIES

EEN NIEUW WERELDWIJD DIGITAAL PACT PROMOTEN..

- Zorgen voor naleving van digitale regelgeving.
- Een onafhankelijk orgaan oprichten om de interoperabiliteit van gedigitaliseerde openbare diensten te controleren en te verifiëren met behoud van gegevensbescherming en subsidiariteit.
- Duurzaamheid en repareerbaarheid stimuleren en de praktijk van geplande veroudering verbieden.
- Consumenten informeren over rechten met betrekking tot duurzame producten en verantwoorde bedrijfspraktijken.

EEN DUIDELIJK KADER ONTWIKKELEN VOOR ONLINE POLITIEKE RECLAME

- Openbaarmaking vereisen van financieringsbronnen en targetingsmethoden.
- Strenge sancties instellen voor pogingen tot buitenlandse inmenging in democratische processen, en daarbij de privacy van burgers beschermen.

ELKE SECTOR VAN DE INTERNE MARKT EVALUEREN VOOR SECTORSPECIFIEKE WETGEVING

- Overlegmechanismen instellen met actoren uit de sector en belanghebbenden om regels te ontwikkelen die zijn aangepast aan elke sector.

CYBERBEVEILIGING METEN

- De richtlijn NIS (Netwerk- en informatiesystemen) versterken door regelmatige beoordelingen van kritieke informatiesystemen te organiseren.
- Samenwerken met digitale dienstverleners om de beveiliging en privacy van consumentengegevens te waarborgen.
- Een platform voor het melden van cyberbeveiligingsincidenten opzetten voor een snelle en gecoördineerde reactie op bedreigingen.

Consumenten





e)

Meervoudige Harmonie



Meervoudige Harmonie

RECHTVAARDIGE GROEI

74

We streven naar economische groei die niemand achterlaat. We zullen investeren in duurzame en innovatieve projecten, met als doel sociale en economische ongelijkheden te verminderen met behoud van het milieu..

TOEKOMST VAN DE JEUGD

76

We zetten ons in om kansen tot succes te bieden aan jongeren door te investeren in innovatieve onderwijsprogramma's en hun actieve deelname aan besluitvorming te vergemakkelijken.

HOOGWAARDIG ONDERWIJS VOOR IEDEREEN

80

Onderwijs is een essentiële pijler van een verlichte en welvarende samenleving. De beweging wil zorgen voor gelijke toegang tot hoogwaardig onderwijs in heel Europa door de onderwijssystemen te verbeteren en levenslang leren te ondersteunen.

CULTURELE RIJKDOM EN DIVERSITEIT

82

Culturele diversiteit wordt gevierd en behouden als een bron van kracht. De beweging zal culturele uitwisselingen aanmoedigen en artistieke initiatieven ondersteunen om een omgeving te bevorderen waarin iedereen kan gedijen en tegelijkertijd kan bijdragen aan collectieve rijkdom.

MEDIA EN PLURALISME

84

Democratie is gebaseerd op vrije en diverse media. We zullen de onafhankelijkheid van de media verdedigen en desinformatie blijven bestrijden, hoogwaardige journalistiek ondersteunen en zorgen voor toegang tot evenwichtige informatie voor iedereen.

SPORT EN ETHIEK

86

De waarde van sport wordt erkend als een katalysator voor eenheid, gezondheid en inspiratie. We zullen toegang tot sport voor iedereen aanmoedigen, investeren in hoogwaardige sportfaciliteiten en atleten ondersteunen, en zo een ruimte creëren waar iedereen kan deelnemen en de waarden van fair play kan vieren.

65

/300
PRIORITAIRE ACTIES

RECHTVAARDIGE GROEI

We erkennen het belang van de midden- en kleinbedrijven (mkb's) in de Europese economie en onze beweging wil hen uiteraard ondersteunen in hun groei en ontwikkeling. Ook zullen we beleid invoeren om innovatie aan te moedigen, administratieve procedures te vereenvoudigen en de toegang tot financiering te vergemakkelijken.

De mkb's moeten worden ondersteund door financieringsmogelijkheden om economische groei te stimuleren en innovatie te bevorderen, en lokale en regionale economieën zullen worden versterkt.

De bescherming van werknemers en economische stabiliteit zijn ook prioriteiten, waaronder harmonisatie van socialezekerheidsstelsels om de mobiliteit van werknemers te vergemakkelijken, en een flexibelere arbeidsmarkt.

We willen ook de nadruk leggen op de diversificatie van productieketens, maatschappelijk verantwoord ondernemen, de digitalisering van de economie en een echt verenigde Europese markt voor goederen en diensten.

We zullen een verantwoord belastingbeleid stimuleren en tegelijkertijd investeringen in belangrijke sectoren, de schepping van hoogwaardige banen en het opbouwen van een duurzame economie op de lange termijn ondersteunen.



10/300

PRIORITAIRE ACTIES



DE CIRCULAIRE EN ETHISCHE ECONOMIE STIMULEREN

- Beleid implementeren dat innovatie aanmoedigt,
- verkoopmarkten verbetert, administratieve procedures vereenvoudigt, deelname aan aanbestedingen en projecten voor de mkb's ondersteunt en de toegang tot financiering bevordert.
- De diversificatie van productieketens en maatschappelijk verantwoord ondernemen ondersteunen.
- Duurzame en eerlijke bedrijfspraktijken stimuleren.
- Een echt verenigde Europese markt voor goederen en diensten creëren.
- Zorgen voor werknemersbescherming en fiscale rechtvaardigheid.

VEERKRACHTIGE EN DUURZAME BANKSECTOR

- De midden- en kleinbedrijven ondersteunen, die het hart van de Europese economie vormen.
- Financieringsmogelijkheden bieden om economische groei te stimuleren
- en innovatie te bevorderen.
- Lokale en regionale economieën versterken door regionale banken te ondersteunen.
- Monopolistische structuren vermijden in de banksector.

TOEKOMST VAN DE JEUGD

Omdat we ervan overtuigd zijn dat elke jongere de middelen moet hebben om te slagen en zijn potentieel te bereiken zonder gehinderd te worden door sociale, economische of geografische obstakels, zijn we vastbesloten om een concreet en effectief jeugdbeleid voor de Europese Unie voor te stellen, dat hen een solide basis zal bieden, met name op het gebied van onderwijs, oprichting van bedrijven, huisvesting en rijbewijzen.

We zijn ervan overtuigd dat jongeren toegang moeten hebben tot hoogwaardig onderwijs dat openstaat voor de wereld, dat concurreert met de grootste Amerikaanse en Aziatische universiteiten en dat hen voorbereidt op banen op de arbeidsmarkt. We zullen ons inzetten om jongeren Europees burgerschapsonderwijs aan te bieden, waardoor zij zich volledig Europese burgers kunnen voelen en deel kunnen nemen aan het democratische proces.

We zijn ervan overtuigd dat jongeren gehoord moeten worden in het democratische proces en hun visie en ideeën moeten kunnen presenteren.

Ten slotte zijn wij van mening dat de mobiliteit van jongeren een integraal onderdeel moet zijn van alle curricula, van secundair tot hoger onderwijs, en dat hun diploma's en kwalificaties automatisch moeten worden erkend.

Daarnaast zijn we bezorgd over de geestelijke gezondheid van jongeren, vooral vanwege de alomtegenwoordigheid van sociale netwerken, en daarom is onze beweging van plan om concrete maatregelen te nemen om hen te beschermen. Om deze gezonde geesten te behouden en te ontwikkelen, stellen we daarom voor om een programma 'StartEU' op te zetten dat hen de financiële en logistieke middelen biedt die nodig zijn om hun projecten uit te voeren.

We vinden maatschappelijke betrokkenheid ook belangrijk voor jongeren, we stellen de oprichting van een Europese burgerdienst voor om hen in staat te stellen bij te dragen aan projecten van openbaar belang in verschillende Europese landen en om hun gevoel van Europese verbondenheid te versterken.

Tot slot zullen we, om hun gevoel van Europese verbondenheid te versterken en wederzijds begrip te bevorderen, jongeren aanbieden om treinreizen in Europa, mobiliteit in het algemeen en toegang tot cultureel aanbod te vergemakkelijken.

Natuurlijk zal onze beweging de toegang van jongeren tot stages en vacatures binnen de Europese instellingen blijven vergemakkelijken en verbreden. Dit zal helpen bij het ontwikkelen van hun professionele vaardigheden en begrip van hoe de Europese Unie werkt.



10/300

PRIORITAIRE ACTIES

DIGITALE PROBLEMEN

- Preventie accentueren in bescherming van geestelijke gezondheid bij jongeren, vooral met betrekking tot sociale netwerken.
- Een digitale meerderjarigheidleeftijd definiëren en een Europees noodnummer instellen voor de geestelijke gezondheidszorg om snelle zorg te garanderen.
- Automatisch ouderlijk toezicht invoeren om jongeren te beschermen tegen ongepaste inhoud op internet.

HULPMIDDELEN VOOR DE JEUGD

- Een programma 'StartEU' creëren om jongeren een goede start in het leven te geven.
- Zorgen voor de financiële en logistieke middelen om hun studieprojecten, oprichting van een bedrijf of zoektocht naar een woning uit te voeren.

EUROPESE BURGERDIENST

- Jongeren de mogelijkheid geven om ervaring op te doen en vaardigheden te ontwikkelen en tegelijkertijd bij te dragen aan projecten die de samenleving ten goede komen.
- Europees vrijwilligerswerk stimuleren, met een focus op het Europees Solidariteitskorps dat uitwisselingen aanmoedigt en het sociale model en de waarden van de Unie bevordert.

TREINREIZEN IN EUROPA

- Jongeren helpen andere culturen te ontdekken en contact te maken met mensen uit verschillende landen, het gevoel van Europese verbondenheid te versterken en wederzijds begrip te bevorderen.

TOEGANG TOT STAGES EN VACATURES

- Jongeren de kans geven om in een internationale omgeving professionele vaardigheden te ontwikkelen en beter te begrijpen hoe de EU werkt.
- Onbetaalde stages verbieden en hoogwaardige stages garanderen voor jongeren, met bijzondere aandacht voor mensen uit kansarme milieus.
- Overwegen om de inkomstenbelasting te verhogen voor werknemers jonger dan 25 jaar.



Jeugd





HOOGWAARDIG ONDERWIJS VOOR IEDEREEN

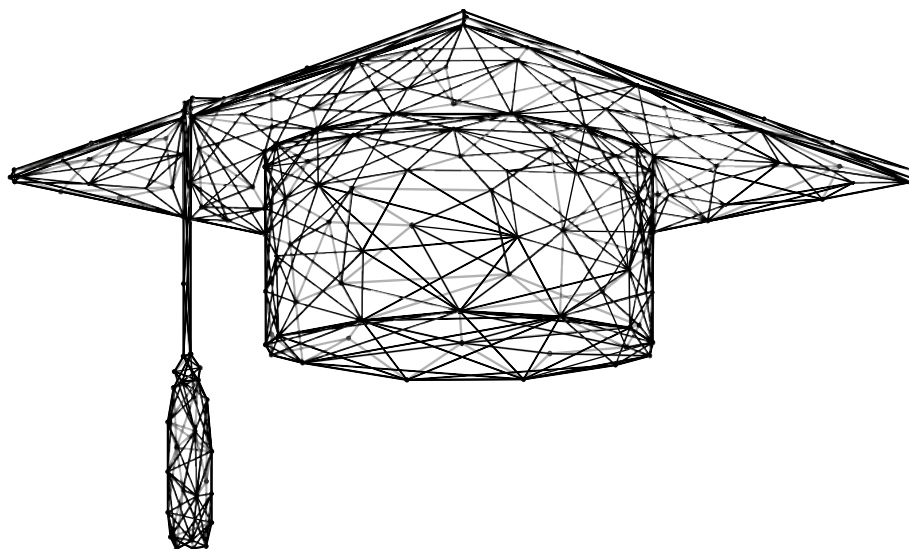

Hoogwaardig onderwijs voor iedereen staat centraal in onze prioriteiten. Ook zijn we van plan om de financiering van het Erasmus+-programma voor jongeren in stages of beroepsopleidingen aanzienlijk te verhogen, vermenigvuldigd met tien. Dit initiatief heeft als doel een gevoel van verbondenheid met Europa te cultiveren en jongeren te helpen hun vaardigheden te ontwikkelen, verrijkende ervaringen op te doen en hun horizon te verbreden.

Daarom zullen we het budget dat is toegewezen aan het Erasmus+-programma voor jongeren in stages of beroepsopleidingen met tien vermenigvuldigen, zodat ze hun vaardigheden, ervaringen en ruimdenkendheid ontwikkelen.

Daarnaast zijn we ervan overtuigd dat de vertegenwoordiging van meiden en vrouwen in wetenschappelijke studies en carrières moet worden verhoogd. We zullen de implementatie van mentor- en bewustmakingsprogramma's ontwikkelen en echte professionele netwerken opbouwen.

Tegelijkertijd vinden we het, gezien de eisen van de ecologische transitie, van fundamen-

teel belang om te investeren in levenslang leren, omscholing en heroriëntatie. Het is cruciaal dat we alle mensen die in snel veranderende sectoren werken, zoals auto's of fossiele brandstoffen, helpen over te stappen. We zijn ervan overtuigd dat dit kan worden bereikt door nauw samen te werken met werkgevers, werknemersorganisaties en overheden.

Natuurlijk zullen we er alles aan doen om ervoor te zorgen dat diploma's en kwalificaties worden erkend in de landen van de Europese Unie en zullen we de mobiliteit van studenten en werknemers vergemakkelijken.

Ten slotte zullen we grensoverschrijdende samenwerking op het gebied van onderwijs en opleiding ontwikkelen om te voldoen aan de arbeidsbehoeften in kritieke sectoren (gezondheid, toerisme, industrie, enz.). Door op deze manier bij te dragen kunnen we de uitdagingen van de arbeidsmarkt aangaan en ervoor zorgen dat we voldoende geschoolde werknemers hebben om de toekomst van Europa te ondersteunen.

10/300

PRIORITAIRE ACTIES



- De middelen voor Erasmus+ met 10 vermenigvuldigen.
- Een strategie van uitmuntendheid en innovatie ontwikkelen voor Europese universitaire allianties.
- Braindrain aanpakken.
- Bepaalde bedrijven transformeren om aan de eisen van de ecologische transitie te voldoen.
- Gedeelde bevoegdheden voor Europees burgerschapsonderwijs introduceren.
- Het gevoel bij Europa te horen versterken.
- Een mechanisme creëren voor de erkenning van diploma's en kwalificaties die de landen van de Europese Unie gemeen hebben.
- De mobiliteit van studenten en werknemers vergemakkelijken en de circulatie van vaardigheden en talent in de hele EU aanmoedigen.
- Grensoverschrijdende samenwerking ontwikkelen op het gebied van onderwijs en opleiding
- Een Europese strategie voor beroepsopleiding bevorderen die de principes van voorspelbaarheid en verbinding met de productieve sectoren omvat om specialisten voor te bereiden op de nieuwe banen in verband met de digitale en klimaattransities.

CULTURELE RIJKDOM EN DIVERSITEIT

Geconfronteerd met de opkomst van extremisme en verlies van identiteit, fenomenen die de sociale cohesie van de Europese Unie bedreigen, zullen we investeren in de bevordering van culturele en artistieke diversiteit, Europese kunstenaars ondersteunen, het Europese culturele erfgoed behouden en talent aanmoedigen.

Meertaligheid zal centraal staan in ons project (*). We zullen vastberaden werken om financiële steun voor dit initiatief te garanderen. We zullen culturele en taalkundige diversiteit bevorderen om een inclusieve samenleving te waarborgen. Dit omvat het ondersteunen van minderheidstalen en het stimuleren van culturele en artistieke samenwerking tussen landen binnen de Europese Unie. Het budget dat momenteel aan cultuur wordt besteed vertegenwoordigt slechts 0,2% van het Europese budget, en we streven ernaar dit cijfer met 10 te vermenigvuldigen. Daarnaast creëren we een Europese status voor kunstenaars die hen erkenning, mobili-

teit en toegang tot sociale rechten garanderen. We zijn ervan overtuigd dat een Europese strategie voor de bescherming van strategisch cultureel erfgoed het Europese culturele erfgoed voor toekomstige generaties kan behouden.

We zullen een Europees cultureel paspoort opzetten om alle jonge Europeanen gratis of met korting toegang te geven tot cultuurgoederen in heel Europa. Door een strategie te ontwikkelen voor de bescherming en versterking van het regionale erfgoed willen we lokale tradities behouden en sociale cohesie versterken.

Ten slotte zullen we een dynamische strategie ontwikkelen ten gunste van Europese videogames en zullen we de erkenning van de sport zowel op professioneel als op amateurniveau consolideren. Deze aanpak moet Europees talent koesteren en stimuleren, en tegelijkertijd collectieve waarden zoals teamcohesie en sportethiek bevorderen.

(*) Rapport van Christian Lequesne getiteld "Diversité Linguistique et langue française dans les institutions européennes" (2021).

15/300

PRIORITAIRE ACTIES

- Het budget dat aan cultuur wordt toegewezen met 10 vermenigvuldigen.
- Meertaligheid in de communicatie van Europese instellingen standaardiseren.
- Ervoor zorgen dat alle officiële digitale inhoud voldoet aan een wettelijke verplichting om meertaligheid te respecteren.
- Overeenkomsten met grote technologiebedrijven bevorderen, zodat zoekmachines, algoritmen en browsers niet discrimineren op basis van taal wanneer zoekopdrachten afkomstig zijn van gebruikers die ze in minderheidstalen opstellen.
- Taalkundige diversiteit stimuleren, vooral van regionale talen.
- Minderheidstalen ondersteunen.
- In de in aanmerking komende acties van het programma Creatief Europa en in de pro-digitalisatie-initiatieven van het herstel- en veerkrachtplan steun opnemen voor de ontwikkeling van alle soorten platforms voor de productie, groepering en verspreiding van inhoud in minderheids- of regionale talen die bijdragen aan de versterking en ontwikkeling van een digitale identiteit voor deze culturen. Ervoor zorgen dat ze aanwezig zijn op de belangrijkste inhoudplatforms.
- Zorgen voor voldoende middelen voor vertalingen naar regionale talen in het kader van Creatief Europa.
- Een kader creëren voor een Europese status van kunstenaars en zorgen voor erkenning, mobiliteit en toegang tot sociale rechten.
- De duurzaamheid behouden van alle artistieke en culturele uitingen.
- Ons cultureel erfgoed en onze strategische cultuuroederen beschermen.
- De overname van onze grote spelers voorkomen.
- De Europese culturele identiteit versterken.
- Een Europees paspoort voorstellen en gratis of met korting toegang aanbieden tot cultuuroederen en voorstellingen in heel Europa.
- De culturele mobiliteit van jonge Europeanen bevorderen.

MEDIA EN PLURALISME

In het kader van de toenemende politieke en economische druk zijn wij van mening dat alle burgers toegang moeten hebben tot vrije en onafhankelijke informatie. Persvrijheid is essentieel voor elke democratische samenleving.

Om een evenwichtiger en democratischer mediaklimaat te waarborgen, zetten we ons in voor toezicht op mediaconcentraties en -overnames, het beschermen van de mediadiversiteit en het verbeteren van de mediatransparantie in overeenstemming met de Europese wetgeving voor mediavrijheid.

Met de komst van sociale media en online media zullen we het burgerschapsonderwijs en mediavaardigheden van burgers versterken om hen te helpen kritisch denken te ontwikkelen.

In het besef dat de digitale transitie kan leiden tot misbruik en discriminatie zetten we ons in om de regelgeving aan te passen om persoonsgegevens beter te beschermen, cybercriminaliteit te bestrijden en gelijke toegang tot digitale technologieën voor iedereen te garanderen.

We willen onze strijd tegen de verspreiding van desinformatie en nepnieuws online voortzetten om de bescherming van Europese waarden en democratische systemen te waarborgen.

10/300

PRIORITAIRE ACTIES



ZORGEN VOOR VRIJHEID EN PLURALISME

- Journalisten beschermen tegen elke vorm van intimidatie of geweld. Daarnaast de onveiligheid in de sector benoemen en bestrijden, een van de belangrijkste instrumenten om de vrijheid van meningsuiting te beperken.
- Mediadiversiteit en -vrijheid aanmoedigen, en respect voor persvrijheid bepleiten, beiden sleutelementen van elke democratische samenleving.
- Buitensporige concentraties en monopolistische praktijken vermijden, in overeenstemming met de Europese wetgeving voor media-vrijheid.
- Waarborgen dat burgers toegang hebben tot vrije en onafhankelijke informatie. De onafhankelijkheid van publieke mediadiensten beschermen.
- De versterkte gedragscode voor desinformatie toepassen – een breed scala aan actoren heeft zich aangemeld om desinformatie te bestrijden.



BURGERSCHAPSONDERWIJS EN MEDIAVAARDIGHEDEN

- Burgers de mogelijkheid geven kwesties met betrekking tot de media te begrijpen
- en een kritische geest te ontwikkelen.
- Medeburgers onderwijzen zodat ze feiten kunnen onderscheiden
- van fictie en nepnieuws op sociale netwerken.
- Zorgen voor gelijke toegang tot digitale technologieën voor iedereen.



LOKALE, REGIONALE EN EUROPESE PERS ONDERSTEUNEN

- De digitalisering van titels steunen en meer aandacht
- voor Europese kwesties.
- Europese en grensoverschrijdende media zoals ARTE promoten.

SPORT EN ETHIEK

In het hart van onze visie om een toekomst in Europa vorm te geven,] erkennen we volledig het belang van amateursport in de Europese samenleving. We beschouwen de ontwikkeling van sport voor jongeren als het zwaartepunt, maar we zullen speciale aandacht besteden aan senioren. Deze perspectieven zullen onze inzet sturen. Ons doel is daarom om een respectvolle, inclusieve en gezonde omgeving te creëren voor al onze medeburgers, ongeacht hun afkomst, leeftijd of fysieke conditie. Dit zal niet alleen de fysieke en mentale gezondheid van iedereen helpen bevorderen, maar ook het sociale weefsel van onze gemeenschappen versterken.

Ons project zal zich richten op het creëren van ruimtes voor integratie en gelijkheid. Hoe bereiken we dit concreet? Door te zorgen voor toegang tot geschikte apparatuur en specifieke programma's te ontwikkelen die aan individuele behoeften voldoen. Deze aanpak zal gebaseerd zijn op onze overtuiging dat gelijke kansen een concrete en niet-onderhandelbare realiteit moeten zijn in ons toekomstige Europa.

De vitaliteit en het welzijn van jongeren staan centraal in onze zorgen. We zetten ons in voor een gezonde levensstijl. Ons gevarieerde aanbod van fysieke activiteiten en onze uitgebreide verspreiding van kennis over de impact van voeding, slaap en hygiëne zullen concrete stappen zijn om vroegtijdig bewust te worden van het belang van fysiek en mentaal welzijn.

Onze acties zullen ook worden geïnspireerd door fundamentele ethische waarden die ons traject leiden. Via verrijkende onderwijsprogramma's en publiekscampagnes stimuleren we loyaliteit, respect, eerlijkheid en solidariteit. Deze waarden zijn geen eenvoudige concepten, maar concrete elementen die onze inspanningen voor een tevreden en toegewijde jeugd zullen omkaderen.

Ten slotte zullen samenwerking en wederzijds respect de centrale pijlers zijn van een verenigd Europa dat we samen willen opbouwen. We zullen gezamenlijk werken aan het verfijnen van de sociale vaardigheden van jongeren door middel van groepsactiviteiten, wedstrijden en evenementen. Dit zal de interpersoonlijke banden versterken en, daar zijn we van overtuigd, de basis vormen van een samenhangend en harmonieus Europa.

Het is door de krachten te bundelen, door deze collectieve reis te omarmen, dat we het nieuwe gezicht van Europa zullen schetsen. Dit gezicht zal onze toewijding aan jeugd, rechtvaardigheid, vitaliteit en waarden weer spiegelen.

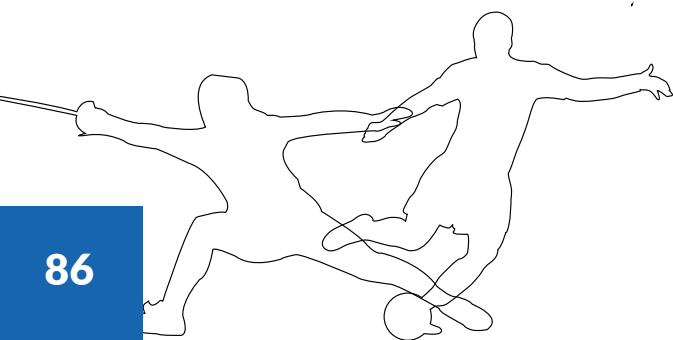

15/300

PRIORITAIRE ACTIES

- Deelname aan sport bevorderen voor alle jongeren, ongeacht hun afkomst of fysieke capaciteit.
- Kansen voor iedereen vermenigvuldigen en sociale integratie versterken.
- Aangepaste apparatuur aanbieden met specifieke programma's voor speciale behoeften.
- Onderwijsprogramma's invoeren om ethische waarden zoals loyaliteit, respect, eerlijkheid en solidariteit te bevorderen.
- Het bewustzijn van sociale en milieukwesties vergroten door middel van educatieve acties.
- Een Europees sportmodel definiëren en promoten en Europese vlaggen toevoegen naast nationale vlaggen op internationale wedstrijden in Europa, waaronder de Olympische Spelen in Frankrijk.
- Zorgen voor de eerbiediging van de fundamentele vrijheden en beginselen van de EU, in het bijzonder gelijkheid, op het gebied van de beroepssport en de ontwikkeling van vrouwencompetities bevorderen.
- Een strategie ontwikkelen voor Europese videogames.
- Bijdragen aan de ontwikkeling van een Europese creatieve economie en de bevordering van online sport.
- Een nieuw bestuur van het Europese voetbal en een hervorming van de UEFA bevorderen.

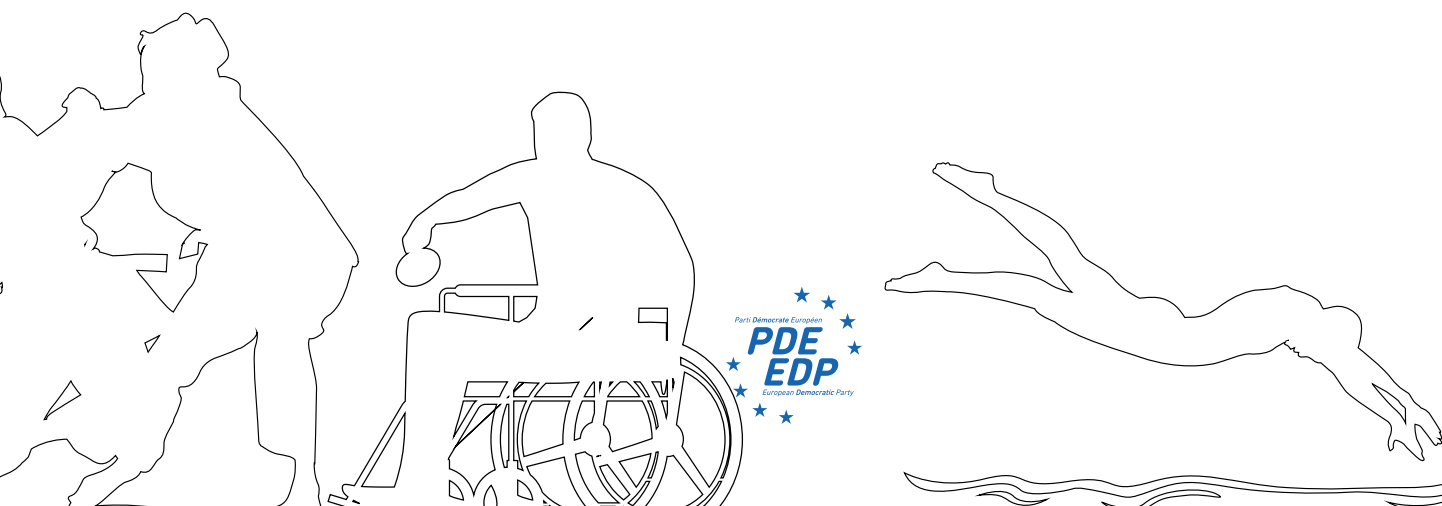





d)

Dynamische Regio's

Dynamische Regio's

REGIO'S IN HET HART VAN DE ONTWIKKELING – pg 92

Door onze regionale investeringen zullen we de economische, sociale en geografische cohesie in Europa versterken. We zullen prioriteit geven aan de fundamentele doelstellingen van dit beleid: het verminderen van verschillen tussen regio's, het bevorderen van evenwichtige economische groei en het wegnemen van belemmeringen voor grensoverschrijdende regionale samenwerking.

– pg 94

GROEI OVERZEES

We zullen innovatie, ondernemerschap en duurzaamheid in overzeese regio's ondersteunen, en ook administratieve procedures vereenvoudigen en de connectiviteit verbeteren, om hun economische ontwikkeling te versterken en de levenskwaliteit van hun inwoners te verbeteren.



PRIORITAIRE ACTIES

35
/300

REGIO'S IN HET HART VAN DE ONTWIKKELING

Het cohesiebeleid van de Europese Unie is een krachtig en fundamenteel instrument om ongelijkheden tussen regio's te bestrijden. Via onze regionale investeringsstrategie willen we de economische, sociale en geografische samenhang in heel Europa versterken.

Onze toewijding is al tot uiting gekomen in de oprichting van een netwerk van democratische burgemeesters in heel Europa. En via het netwerk 'EU Councillors' dat onze Renew Europe-fractie binnen het Comité van de Regio's ondersteunt zullen we onze inspanningen blijven mobiliseren om Europa dichterbij de burgers te brengen.

Om dit cohesiebeleid te versnellen, zullen we ons richten op drie fundamentele doelstellingen:

- Belemmeringen voor grensoverschrijdende samenwerking wegnemen
- Regionale verschillen overbruggen
- Harmonieuze economische groei bevorderen

Momenteel verblijven 150 miljoen grensoverschrijdende burgers binnen de grenzen van de Europese Unie, en ze worden dagelijks geconfronteerd met bureaucratische obstakels die hun vermogen beperken om ten volle te profiteren van de ontwikkelings- en samenwerkingsmogelijkheden die de Europese Unie biedt. Daarom zullen we het programma BRIDGE-EU ("Border Regency Initiative for Development and Growth in Europe") verdedigen.

Vanuit dit perspectief zal onze aanpak zijn om concrete regionale initiatieven te ondersteunen om klimaatverandering tegen te gaan en ons milieu te behouden. We zullen lokale gekozen functionarissen voorzien van de middelen om vriendelijke ruimtes in steden en dorpen te creëren. Onze aanpak omvat bijvoorbeeld het bevorderen van voetgangersgebieden, het aanbieden van meer deelfietsen en het ontwikkelen van fietspaden die gemeenschappen met elkaar verbinden.

Het zal ook essentieel zijn om de openbaarvervoernetwerken in stedelijke, landelijke en ultra-perifere gebieden uit te breiden en te verbeteren. We zullen werken aan het verbeteren van intermodaliteit om grensoverschrijdend reizen te vergemakkelijken. Door de ontwikkeling van efficiënte en goed verbonden vervoersinfrastructuur zullen we de reizen van burgers vereenvoudigen en economische integratie bevorderen. Deze aanpak zal de handel vergemakkelijken, handelsbetrekkingen versterken en de ontwikkeling van toerisme ondersteunen.

We verbinden ons er verder toe om het Comité van de Regio's de nodige middelen te verschaffen om te evolueren van een eenvoudig adviesorgaan naar een communicerende partij, die in staat is om de geografische impact van de Europese wetgeving op de regio's te beoordelen en om de EU-wetgevers te ondersteunen bij de toepassing van het beginsel 'Geen schade aan de samenhang'.

Onze inzet omvat ook het vereenvoudigen van het EU-financieringsproces door de bureaucratie te verminderen om regionale en lokale autoriteiten in staat te stellen snel duurzame projecten te implementeren, zoals digitale infrastructuur, openbare ruimtes en initiatieven voor economische ontwikkeling.



10/300

PRIORITAIRE ACTIES

KANSEN

- Het programma BRIDGE-EU (Border Regency Initiative for Development and Growth in Europe) opzetten en macroregio's promoten.
- De uitwisseling van lokale goede praktijken op EU-niveau aanmoedigen en concreet bewijs leveren aan EU-besluitvormers en kunstmatige intelligentie gebruiken om de toegang tot EU-fondsen te vergemakkelijken.
- Ondersteuning van de ontwikkeling van het netwerk EU Councillors van het Comité van de Europese Regio's, dat kan helpen de band tussen de Unie en haar burgers te versterken.

INFRASTRUCTUUR

- Intermodaliteit verbeteren om grensoverschrijdend reizen te vergemakkelijken en in de herziening van de Schengengrenscodes de verplichting invoeren voor staten om handels- en relatie-effectbeoordelingen in grensoverschrijdende gebieden uit te voeren en te herzien voordat ze een besluit nemen over de herinvoering van controles.
- De missie van het cohesiebeleid verdedigen om ervoor te zorgen dat het niet in gevaar komt door middelen om te buigen naar het beheer van crises.
- De toegang van regionale en lokale autoriteiten tot EU-financiering vergemakkelijken door bijvoorbeeld nationale bureaucratie in het EU-financieringsproces te verminderen of te elimineren.

ENERGIE

- Regionale overheden ondersteunen bij de uitbreiding van hernieuwbare energie.
- Participatieve initiatieven stimuleren voor coöperatieve energieproductie.
- Klimaat en milieu
- Het aantal autovrije straten vergroten en andere stappen zetten om steden en dorpen mensvriendelijker te maken, zoals deelfietsen, meer trottoirs en fietspaden en lagere maximumsnelheden.

DIGITALISERING

- Investeren in de digitale transformatie van regionale en lokale overheden, waardoor ook openbare diensten op het platteland behouden blijven.

GROEI OVERZEES

De ecologische transitie biedt een ongeken- de ontwikkelingskans voor overzeese regio's, en we zijn ervan overtuigd dat ze een enorm po- tentieel hebben om innovatiehubs te worden. Wij geloven dat het essentieel is om een ster- ke ondernemersdynamiek te ontwikkelen door het stimuleren van de oprichting van be- drijven, het ondersteunen van lokale onderne- mers en het bevorderen van innovatie. In Ma- yotte, waar de werkloosheid 30% is, een van de hoogste in Europa, plaatsen we de regio in een dynamiek van endogene ontwikkeling en doen we er alles aan om de economie te sti- muleren.

Daarnaast zullen we overstappen op lokale productie om milieuvriendelijke landbouw- praktijken te ontwikkelen. Overzeese regio's zullen zo hun voedselzekerheid versterken en hun afhankelijkheid van invoer verminderen. Toerisme is natuurlijk een belangrijke sector voor de ultraperifere regio's. We zullen de ont- wikkeling ervan ondersteunen met, wederom, innovatieve, duurzame en veerkrachtige in- vesteringen.

We zetten ons natuurlijk in om de economi- sche ontwikkeling van de ultraperifere regio's te ondersteunen door de impact van Europese fondsen en programma's te maximaliseren en tegelijkertijd in te spelen op de specifieke be- hoefte van elk gebied.

We willen de economie van de overzeese re- gio's versterken en de levenskwaliteit van hun

inwoners verbeteren. Om dit te bereiken, stel- len we voor om administratieve procedures te vereenvoudigen, bevoegdheden van de autori- teiten te versterken en een betere coördinatie tussen de verschillende betrokken spelers te bevorderen. Daarnaast zullen we maatregelen voorstellen om het Europees burgerschap te verwezenlijken, door het onderwijs te verster- ken en regionale integratie aan te moedigen. Omdat de jeugd de toekomst van de Europe- se Unie is, zullen we alle beschikbare midde- len inzetten om opleiding, mobiliteit en dus de emancipatie van ultraperifere jongeren te bevorderen. Door de Europese strategie voor bestrijding van braindrain toe te passen is deze jeugd klaar om de uitdagingen aan te gaan en zo deel te nemen aan de ontwikkeling van de overzeese gebieden. Natuurlijk zullen we, om connectiviteit en digitale ontwikkeling te bevorderen, de bouw van een supersnel in- ternetnetwerk ondersteunen. Ten slotte zullen we oplossingen voorstellen voor een passen- de vertegenwoordiging van de ultraperifere regio's in het Comité van de Regio's, om er- voor te zorgen dat hun belangen en zorgen ten volle in aanmerking worden genomen bij Europese beslissingen.

25/300

PRIORITAIRE ACTIES

ECONOMIE

- De ondernemersdynamiek in de overzeese gebieden ontwikkelen door beschikbare Europese fondsen en programma's te mobiliseren, met name het Europees Sociaal Fonds (ESF+).
- Zelfvoorziening in voedsel bereiken.
- Alle overzeese gebieden in maatschappelijke vrijhandelszones plaatsen om de koopkracht te versterken, de werkloosheid te bestrijden, het aannemen van personeel aan te moedigen en vaardigheden te ontwikkelen.
- Het luchtvervoer sturen met overeenkomsten over intracommunautaire luchthavenbelastingen voor Europese luchtvaartmaatschappijen om de tarieven voor consumenten te verlagen en de Europese territoriale continuïteit te versterken door directe verbindingen met andere Europese landen.
- Financieringsmechanismen voor de oprichting van nieuwe bedrijven door jonge Europeanen ontwikkelen en bekendheid geven op specifieke gebieden van lokale ontwikkeling.
- Flexibelere staatssteunregelingen voor overzeese regio's invoeren, met name op het gebied van landbouw, territoriale continuïteit en energietransitie.
- Toerisme ontwikkelen met innovatieve, duurzame en veerkrachtige investeringen om de duurzame ontwikkeling van deze strategische sector in overzeese regio's te ondersteunen..

ECOLOGISCHE TRANSITIE

- Van overzeese regio's laboratoria voor klimaatoplossingen maken door te vertrouwen op hun expertise in het licht van klimaatverandering, hun rijke biodiversiteit en de hulpbronnen die in deze gebieden aanwezig zijn.
- Een energieprestatiediagnose creëren die is aangepast aan overzeese regio's en oplossingen voor hernieuwbare energie ontwikkelen die zijn aangepast aan elke overzeese regio (zonne-energie, geothermische energie, biomassa, getijdenenergie, wind, enz.).
- Onderzoek van bodemsoorten beschermen met octrooien. Soorten zijn endemisch en met octrooien kunnen lokale financiële initiatieven nieuwe investeringen doen en prioriteit geven bij de toegang tot hun octrooien aan Europese laboratoria.
- Bij de uitvoering van het Solidariteitsfonds van de Europese Unie rekening houden met de overzeese regio's om maatregelen ter voorkoming van natuurrampen te financieren en de uitwisseling van kennis tussen de overzeese regio's en hun regionale burens te bevorderen.
- De missie "EU Cities" publiceren om samenwerking te bevorderen, door de uitwisseling van goede praktijken en stedenbanden tussen steden in overzeese regio's om voor 2033 het netwerk "Smart Cities" te ontwikkelen.
- Educatieve trajecten over de groene vaardigheden van de Europese Unie promoten, die het bewustzijn van de waarde en de impact van duurzame keuzes voor de economische ontwikkeling van gebieden bevorderen.

VERBRUIK VAN EUROPESE FONDSSEN

- Zorgen voor het volledige gebruik van Europese fondsen, de relatie versterken die wordt gecreëerd tussen projectleiders en fondsbeheerders en de procedures voor Europese fondsen en programma's vereenvoudigen, die ten koste gaan van een goede uitvoering ervan.
- Er alles aan doen om de bevoegde personen in de autoriteiten van de overzeese regio's op te leiden.
- Uitwisselingsprogramma's opzetten tussen overheidsdiensten, met name die welke verantwoordelijk zijn voor Europese fondsen, en de mobiliteit van ambtenaren en burgers ontwikkelen om de EU meer bekendheid te geven.
- Uitwisselingsprogramma's starten over EU-bestuur, beleidsontwikkeling en beheer van EU-fondsen.

EUROPEES BURGERSCHAP VERSTERKEN

- Verbindingsbureaus van de Europese Commissie en Huizen van Europa opzetten in de overzeese regio's om uitwisselingspunten en contactpunten in de gebieden te creëren.
- Uitwisselingsprogramma's ontwikkelen die mobiliteit bevorderen om de Europese Unie meer bekendheid te geven.
- Invoeren van een Europese identiteitskaart en paspoort. Vrij verkeer van middelen – met waarborgen natuurlijk –, faciliteiten om in Europa te wonen en te werken.

ONDERWIJS

- Het niveau van investeringen in schoolinfrastructuur, bouw en renovatie van scholen handhaven, om de opvang van studenten te verbeteren, schoolrotaties in de eerste graad te stoppen en alle kinderen in de schoolleeftijd te huisvesten door de uitrusting voor schoolgymnastiek te versterken.
- De ontwikkeling van hoogwaardige pedagogische en educatieve projecten ter ondersteuning van Erasmus+ stimuleren.
- Een Europese Caribische universiteit oprichten om Europa in West-Indië en Frans-Guyana te promoten en de opkomst te stimuleren van een centrum van uitmuntend onderzoek, met name tegen de effecten van klimaatverandering, voor het behoud van biodiversiteit, met name mangroven, en voor de strijd tegen bruinwier.
- Een echt taalbeleid ontwikkelen door meertaligheid vanaf de basisschool te bevorderen met taaluitwisselingen in elk regionaal gebied en richting Europa

DIGITALE TRANSITIE

- Een supersnel internetnetwerk ontwikkelen, onderzeese kabels vernieuwen en satellieten inzetten.
- Een actieplan opstellen om een hoogwaardig netwerk voor iedereen aan te bieden door een maximumprijs op te leggen.

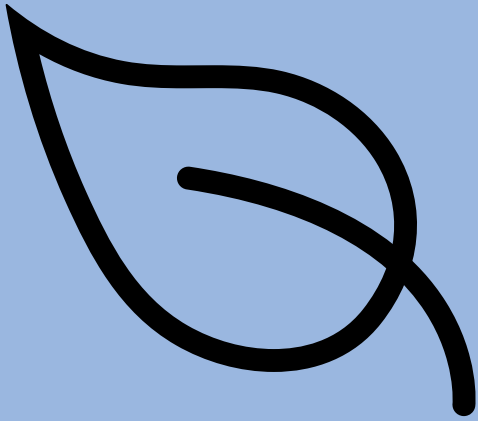

AI



**Hartelijk
dank** !!



democrats.eu

 facebook.democrats.eu

 twitter.democrats.eu

 instagram.democrats.eu

Gemaakt met financiële steun van het Europees Parlement. De geuite meningen zijn die van de auteurs en geven niet noodzakelijkerwijs het standpunt van het Europees Parlement weer.